



Das Duria Team heißt Sie herzlich willkommen zum neuen Duria- Objektleuchtenkatalog

Für eine optimale Darstellung bitte zweiseitige Ansicht benutzen.

Wir bedanken uns für Ihr Interesse.



LED



DURIA<sup>®</sup>  
CRYSTAL

DURIA<sup>®</sup> Objektleuchten

DURIA CRYSTAL GmbH

Wir lieben Glas .



## INHALTSVERZEICHNIS

### WAND-/ DECKENLEUCHTEN

DIANA RING	6
DIANA	8
CORA RING	10
CORA	12
CORA POLY RING	14
CORA POLY	16
AIDA RING	18
AIDA VERRA	20
AIDA POLY RING	22
AIDA POLY	24
QUADRO G	26
QUADRO RING	27
QUADRO AURA	28
QUADRO APPLIC	29
PAOLA	30
PIT -Kreis	32
PIT -Quadrat	34
PIT -Rechteck	36
PIT -Dreieck	37
SARA G / SARA POLY	38
SARA APPLIC	39
AURIA	40
DURIO FIX	41
LUNA FIX	42

### SPIEGELLEUCHTEN

PIT 600	66
EVITA Q	68
EVITA O	69
EVITA E	70
EVITA R	71
AXIS VERRA	72
AXIS POLY	74
CLEO	76

### FEUCHTRAUMLEUCHTEN

FARAH 600 / 700	78
FARAH 800 / 900	79
LARA	80
EVA	81
STALUX	82
STINOX	84
BELA	86

### PENDELLEUCHTEN

LUNA VERRA CHROM	44
LUNA VERRA	46
LUNA POLY CHROM	48
LUNA POLY	50
MONA	52
LISA	53
CALOS 260	55
CALOS 390	56
CALOS 600	57
PRIUS KONOS	58
PRIUS ZYLINDER	59
DURIO VERRA	60
DURIO POLY	62
ELLY	64

### LED-UMRÜSTKITS

NOTLICHT	88
ANHANG / TECHNIK /AGB	89
INDEXSUCHE	90-93
	94-96



### Artikelinformation LED-Ausstattung

#### BASIC

Bewährtes und empfohlenes LED Duria- Grundsoriment von Kugel-, Wand-und Decken-Leuchten mit ausgewählter Ausstattung, gutem Preis-Leistungs-Verhältnis und verkürzter Lieferzeit.

#### ECO

Neues, preiswertes LED-Alternativ-Programm als Einkomponenten-Lösung mit AC-Platinen bei Deckenleuchten oder inklusive leistungsstarker, schraubbarer E-27 OSRAM LED Leuchtmitteln bei Pendelleuchten.

## WAND-/ DECKENLEUCHTEN



7

DIANA RING



9

DIANA



11

CORA RING



13

CORA



25

AIDA POLY



26

QUADRO G



27

QUADRO AURA



28

QUADRO RING



37

PIT DREIECK



38

SARA G / POLY



39

SARA APPLIC



40

AURIA

## PENDELLEUCHTEN



45

LUNA VERRA chrom

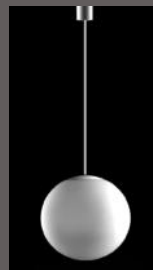

47

LUNA VERRA



49

LUNA POLY chrom



51

LUNA POLY



56

CALOS 390



57

CALOS 600



58

PRIUS KONOS



59

PRIUS ZYLINDER

## SPIEGELLEUCHTEN

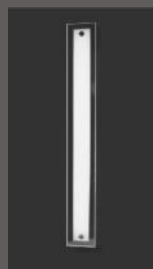

67

PIT 600



68

EVITA Q



69

EVITA O



70

EVITA E

## FEUCHTRAUMLEUCHTEN



78

FARAH 600



78

FARAH 700



79

FARAH 800



79

FARAH 900



15

CORO POLY RING



17

CORO POLY



19

AIDA RING



21

AIDA VERRA



23

AIDA POLY RING



29

QUADRO APPLIC

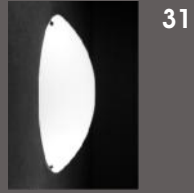

31

PAOLA



33

PIT KREIS

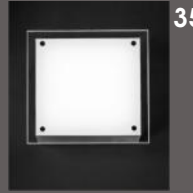

35

PIT QUADRAT



36

PIT RECHTECK



41

DURIO FIX

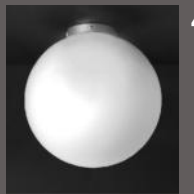

42

LUNA FIX



52

MONA



53

LISA



55

CALOS 260



61

DURIO VERRA



63

DURIO POLY



64

ELLY



71

EVITA R



73

AXIS VERRA



75

AXIS POLY



76

CLEO

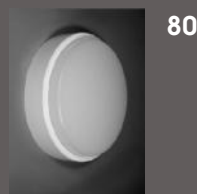

80

LARA



81

EVA



83

STALUX



85

STINOX



87

BELA

## LICHT - GLAS - DESIGN

## LEDs make the Future

Wir freuen uns, Ihnen unseren neuen Katalog und damit unsere neue Kollektion vorstellen zu dürfen.

DURIA CRYSTAL ist weiter gewachsen und hat sich noch stärker auf die Zukunftstechnik LED- Licht konzentriert.

Mit viel Fachkompetenz und technischem Know-how stellt sich DURIA CRYSTAL den wachsenden Herausforderungen. Dabei richten wir uns strikt nach den Energieeffizienz- Vorgaben der EU. Die ständig wachsenden Anforderungen des Marktes und die schnelle Umsetzung von Kundenwünschen sind unsere Triebkraft.

Gemeinsam mit unseren Komponentenzulieferern entwickeln wir ständig neue Ideen und noch bessere Lösungen. Wir können behaupten, dass DURIA trotz oder gerade wegen der konsequent hohen Qualitätsstandards bei allen elektrischen und elektronischen Komponenten in Verbindung mit einer hochwertigen Metall- und Glasverarbeitung über ein sehr gutes Preis-Leistungsverhältnis verfügt und absolut wettbewerbsfähig ist.

Wir verzichten auf Billiglösungen und verwenden fast ausschließlich LED- Bauteile der höchsten Sortier-, Leistungs- und Zuverlässigkeitsstufe.

Selbstverständlich schöpfen wir nach wie vor aus unserer mehr als 30- jährigen Tradition als Glas- und Glasleuchten- Spezialisten. Wir wissen daher, dass sich Glas und LED-Licht bestens ergänzen. Viele Vorurteile gegenüber LED- Licht haben wir mit unseren Glasleuchten und einer hervorragenden Ausleuchtung und individuell angepasster Lichtleistung und Lichtfarbe widerlegen können.

Unsere Design- und Formensprache ist konsequent zeitlos und trotzdem modern. Weil unsere Wurzeln in der traditionsreichen Peill+Putzler-Leuchten-Ära liegen, orientieren wir uns nach wie am berühmten Bauhaus-Design und an der einmaligen Stilrichtung von Prof. Wagenfeld.

Aufgrund unserer hohen Flexibilität in der technischen Ausstattung sind wir in der Lage, die Leuchten exakt an die vorgegebenen Lichtwerte oder Erwartungen der Architekten und Lichtplaner anzupassen.

Mit unseren Kunststoffvarianten bieten wir bei vielen Leuchten auch eine bruchsicere Alternative zu Glas, ohne vom Design abzuweichen.

Weiterhin bieten wir auch sog. LED- Umrüstkits an, die fertig vorinstalliert sind und einfach das alte Leuchtmittel mit geringstmöglichem Umbauaufwand durch hochmoderne LED- Technik ersetzen.

Wie schon der letzte Katalog wendet sich auch dieser ausschließlich an Interessenten aus dem Objektbereich. Dazu gehören Architekten, Planer, Elektrogroßhändler und Bauträger.

Gert Heider  
Geschäftsführer DURIA CRYSTAL GmbH



DURIA®  
CRYSTAL



## DURIA® WAND- und DECKENLEUCHTEN

DURIA- Wand- & Deckenleuchten mit opalweißen Glas-Abdeckungen sind die Basis des DURIA-Leuchtenprogramms. Sie schaffen weiches, blendungsfreies Licht.

Hochwertige Chrom-Applikationen, als Premium-Version, unterstreichen die Wertigkeit und den edlen Charakter des mundgeblasenen Opalglases.

DURIA- Wand- & Deckenleuchten aus Kunststoff sind die schlagfeste Alternative für die allgemeine Grundbeleuchtung und für sichere und schnelle Orientierung im Raum.

Hochmoderne SMD-LED-Platinen-Systeme mit hoher Lumeneffizienz gewährleisten das höchste Potential an Energieeinsparung. Das Niedrigtemperaturprinzip ohne aufwendige Kühlkörper-Anbringung garantiert eine lange Lebensdauer der LEDs und immer optimale Betriebsbedingungen in jeder Situation.

### Inhaltsverzeichnis

DIANA RING	6
DIANA	8
CORA RING	10
CORA	12
CORA POLY RING	14
CORA POLY	16
AIDA RING	18
AIDA VERRA	20
AIDA POLY RING	22
AIDA POLY	24
QUADRO G	26
QUADRO RING	27
QUADRO AURA	28
QUADRO APPLIC	29
PAOLA	30
PIT -Kreis	32
PIT -Quadrat	34
PIT -Rechteck	36
PIT -Dreieck	37
SARA G / SARA POLY	38
SARA APPLIC	39
AURIA	40
DURIO FIX	41
LUNA FIX	42







DURIA® Wand- und Deckenleuchte  
**DIANA RING**

DURIA® Wand- und Deckenleuchte  
**DIANA RING**



**DIANA RING**

DURIA LED Wand- und Deckenleuchte

Diffusor: *Triplex-Opal-Glas mundeblasen, seidenmatt*

Diffusor-Befestigung: *Stahl, Bajonett-Drehverschluss*

LED System: *Konstantstrom-SMD-LED-Platinensystem*

Schutzart: *IP 43 / IP44* Schutzklasse: *1*

Lichtausbreitung: *direkt und indirekt*

Oberflächen: *weiß pulverbeschichtet, Zierring Chrom*

Optionen: *DALI dimmbar, Notlicht zentral, Notlicht 1-3h, HF-Sensor (je nach Größe)*

Lebensdauer: *50.000 Std L80/F10*

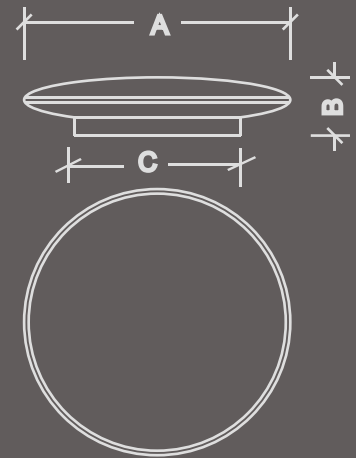

Name	Art.-Nr.	Leistung <i>Power</i>	Lichtstrom <i>Lumious Flux</i>	Lichtfarbe <i>Light Colour</i>	CRI	A	B	C	EEK
						__ mm __			
DIANA RING 320	DL13070R.15.3.C	<b>15W</b>	<b>1680 lm</b>	3000K	>80	320	75	233	A+
DIANA RING 320	DL13070R.15.4.C	<b>15W</b>	<b>1760 lm</b>	4000K	>80	320	75	233	A+
DIANA RING 400	DL13071R.24.3.C	<b>24W</b>	<b>2800 lm</b>	3000K	>80	400	85	308	A+
DIANA RING 400	DL13071R.24.4.C	<b>24W</b>	<b>2970 lm</b>	4000K	>80	400	85	308	A+

Info: Alle weiteren Bestückungen und Ausstattungen finden Sie in unserer ausführlichen Bildpreisliste  
Technische Änderungen und Irrtümer vorbehalten



DURIA® Wand- und Deckenleuchte  
**DIANA**

DURIA® Wand- und Deckenleuchte  
**DIANA**

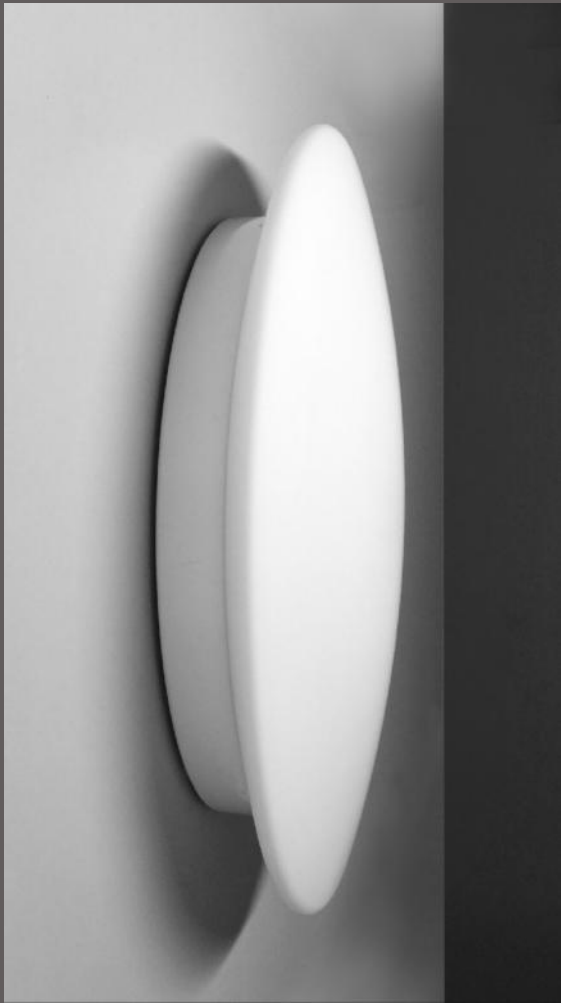

**DIANA**

DURIA LED Wand- und Deckenleuchte

Diffusor: *Triplex-Opal-Glas mundgeblasen, seidenmatt*

Diffusor-Befestigung: *Stahl, Bajonett-Drehverschluss*

LED System: *Konstantstrom-SMD-LED-Platinensystem*

Schutzart: *IP 43 / IP44* Schutzklasse: *1*

Lichtausbreitung: *direkt und indirekt*

Oberflächen: *weiß pulverbeschichtet*

Optionen: *DALI dimmbar, Notlicht zentral, Notlicht 1-3h, HF-Sensor (je nach Größe)*

Lebensdauer: *50.000 Std L80/F10*

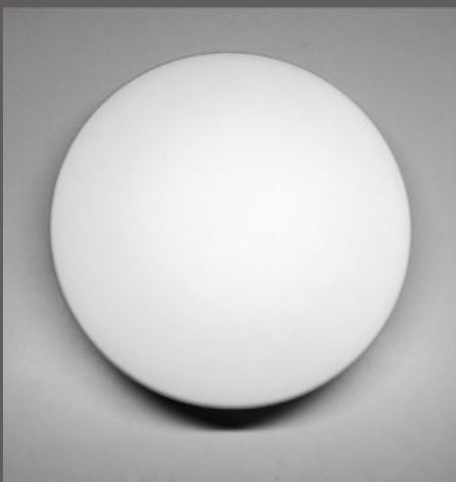
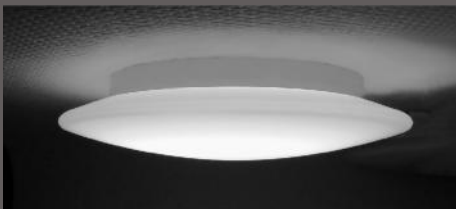
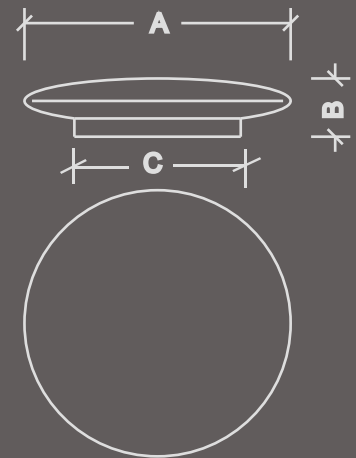

Name	Art.-Nr.	Leistung <i>Power</i>	Lichtstrom <i>Lumious Flux</i>	Lichtfarbe <i>Light Colour</i>	CRI	A	B	C	EEK
						__ mm __			

**BASIC**

DIANA 320	DL13070.15.3	<b>15W</b>	<b>1680 lm</b>	3000K	>80	320	75	233	A+
DIANA 320	DL13070.15.4	<b>15W</b>	<b>1760 lm</b>	4000K	>80	320	75	233	A+
DIANA 400	DL13071.24.3	<b>24W</b>	<b>2800 lm</b>	3000K	>80	400	85	308	A+
DIANA 400	DL13071.24.4	<b>24W</b>	<b>2970 lm</b>	4000K	>80	400	85	308	A+
DIANA 500	DL13072.43.3	<b>43W</b>	<b>4300 lm</b>	3000K	>80	500	85	356	A+
DIANA 500	DL13072.43.4	<b>43W</b>	<b>4450 lm</b>	4000K	>80	500	85	356	A+

**ECO** ( preisgünstige Einkomponentenlösung LED-Engine AC 198-264 V )

DIANA 320E	DL13070E.15.3	<b>15W</b>	<b>1050 lm</b>	3000K	>80	320	75	233	A+
DIANA 320E	DL13070E.15.4	<b>15W</b>	<b>1130 lm</b>	4000K	>80	320	75	233	A+
DIANA 400E	DL13071E.22.3	<b>22W</b>	<b>1750 lm</b>	3000K	>80	400	85	308	A+
DIANA 400E	DL13071E.22.4	<b>22W</b>	<b>1890 lm</b>	4000K	>80	400	85	308	A+

Info: Alle weiteren Bestückungen und Ausstattungen finden Sie in unserer ausführlichen Bildpreisliste  
Technische Änderungen und Irrtümer vorbehalten



DURIA® Wand- und Deckenleuchte  
**CORA RING**

## DURIA® Wand- und Deckenleuchte CORA RING



### CORA RING

DURIA LED-Wand- und Deckenleuchte

Diffusor: *Triplex-Opal-Glas mundgeblasen, seidenmatt*

Diffusor-Befestigung: *Stahl, Bajonett-Drehverschluss*

LED System: *Konstantstrom-SMD-LED-Platinensystem*

Schutzart: *IP 43 / IP44* Schutzklasse: *1*

Lichtausbreitung: *direkt und indirekt*

Oberflächen: *weiß pulverbeschichtet, Zierring Chrom*

Optionen: *DALI dimmbar, Notlicht zentral, Notlicht 1-3h, HF-Sensor*

Lebensdauer: *50.000 Std L80/F10*

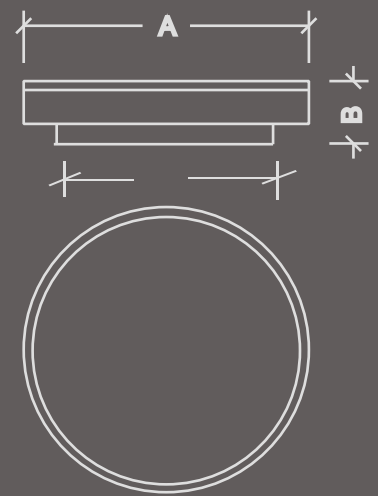

Name	Art.-Nr.	Leistung Power	Lichtstrom Lumious Flux	Lichtfarbe Light Colour	CRI	A	B	C	EEK
						__ mm __			
CORA RING 320	DL13032R.17.3.C	<b>17W</b>	<b>1900 lm</b>	3000K	>80	370	75	270	A+
CORA RING 320	DL13032R.17.4.C	<b>17W</b>	<b>1990 lm</b>	4000K	>80	370	75	270	A+
CORA RING 400	DL13033R.26.3.C	<b>26W</b>	<b>2900 lm</b>	3000K	>80	450	85	356	A+
CORA RING 400	DL13033R.26.4.C	<b>26W</b>	<b>3045 lm</b>	4000K	>80	450	85	356	A+

Info: Alle weiteren Bestückungen und Ausstattungen finden Sie in unserer ausführlichen Bildpreisliste  
Technische Änderungen und Irrtümer vorbehalten





DURIA® Wand- und Deckenleuchte  
**CORA**



DURIA® Wand- und Deckenleuchte  
**CORA**



**CORA**

DURIA LED-Wand- und Deckenleuchte

Diffusor: *Triplex-Opal-Glas mundgeblasen, seidenmatt*

Diffusor-Befestigung: *Stahl, Bajonett-Drehverschluss*

LED System: *Konstantstrom-SMD-LED-Platinensystem*

Schutzart: *IP 43 / IP44* Schutzklasse: *1*

Lichtausbreitung: *direkt und indirekt*

Oberflächen: *weiß pulverbeschichtet*

Optionen: *DALI dimmbar, Notlicht zentral, Notlicht 1-3h, HF-Sensor*

Lebensdauer: *50.000 Std L80/F10*

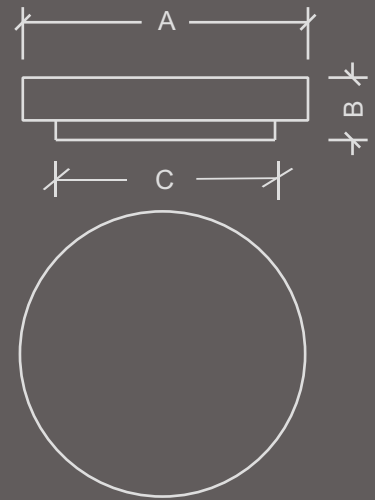

Name	Art.-Nr.	Leistung	Lichtstrom	Lichtfarbe	CRI	A	B	C	EEK
		<i>Power</i>	<i>Luminous Flux</i>	<i>Light Colour</i>		<i>__ mm __</i>			

**BASIC**

CORA 320	DL13032.17.3	<b>17W</b>	<b>1900 lm</b>	3000K	>80	320	75	270	<b>A+</b>
CORA 320	DL13032.17.4	<b>17W</b>	<b>1990 lm</b>	4000K	>80	320	75	270	<b>A+</b>
CORA 400	DL13033.26.3	<b>26W</b>	<b>2900 lm</b>	3000K	>80	400	85	356	<b>A+</b>
CORA 400	DL13033.26.4	<b>26W</b>	<b>3045 lm</b>	4000K	>80	400	85	356	<b>A+</b>
CORA 500	DL13038.43.3	<b>43W</b>	<b>4300 lm</b>	3000K	>80	500	85	445	<b>A+</b>
CORA 500	DL13038.43.4	<b>43W</b>	<b>4450 lm</b>	4000K	>80	500	85	445	<b>A+</b>

**ECO** ( preisgünstige Einkomponentenlösung LED-Engine AC 198-264 V )

CORA 320E	DL13032E.15.3	<b>15W</b>	<b>1050 lm</b>	3000K	>80	320	75	270	<b>A+</b>
CORA 320E	DL13032E.15.4	<b>15W</b>	<b>1125 lm</b>	3000K	>80	320	75	270	<b>A+</b>
CORA 400E	DL13033E.22.3	<b>22W</b>	<b>1750 lm</b>	3000K	>80	400	85	356	<b>A+</b>
CORA 400E	DL13033E.22.4	<b>22W</b>	<b>1890 lm</b>	3000K	>80	400	85	356	<b>A+</b>

Info: Alle weiteren Bestückungen und Ausstattungen finden Sie in unserer ausführlichen Bildpreisliste  
Technische Änderungen und Irrtümer vorbehalten



DURIA® Wand- und Deckenleuchte  
**CORA POLY RING**

DURIA® Wand- und Deckenleuchte  
**CORA POLY RING**

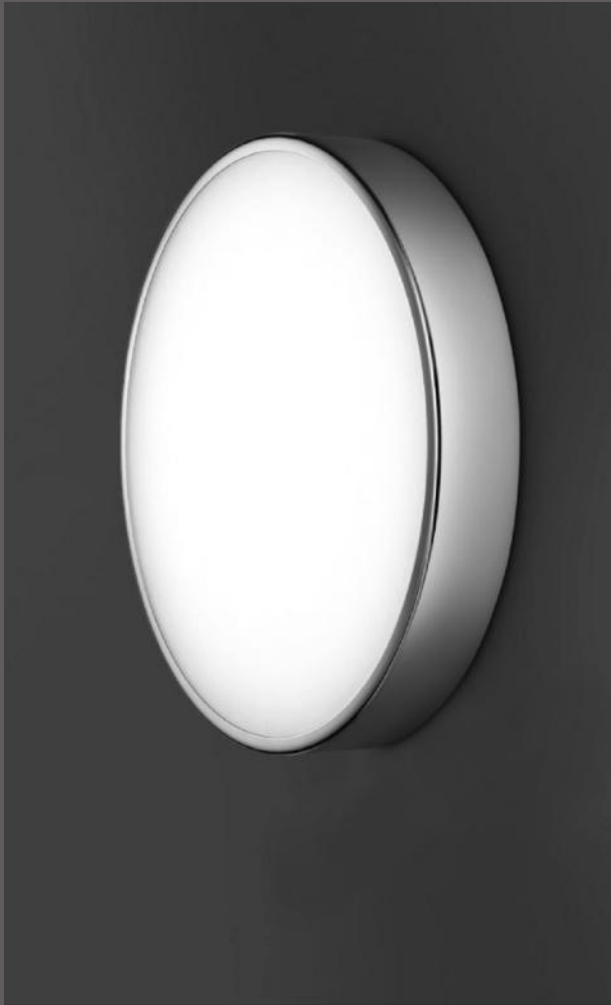

**CORA POLY RING**

DURIA LED- Wand- und Deckenleuchte

Diffusor: *PMMA opalweiß, seidenmatt*

Diffusor-Befestigung : *Drei-vierfach Schnappfederverschluss*

LED System: *Konstantstrom-SMD-LED-Platine*

Schutzart : *IP 40* Schutzklasse : *1*

Lichtausbreitung: *direkt und indirekt*

Oberflächen: *weiß pulverbeschichtet, Aura- Ringblende Edelstahldekor*

Optionen: *DALI dimmbar, Notlicht zentral, Notlicht 1-3h, HF-Sensor*

Lebensdauer: *50.000 Std L80/F10*

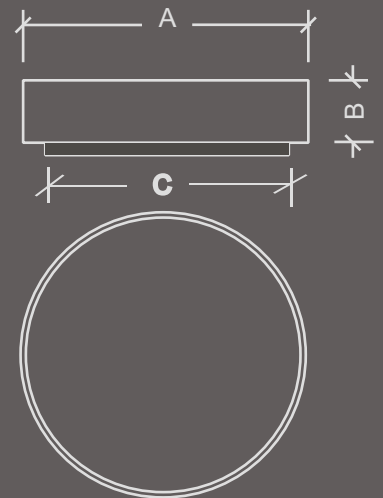

Name	Art.-Nr.	Leistung <i>Power</i>	Lichtstrom <i>Lumious Flux</i>	Lichtfarbe <i>Light Colour</i>	CRI	A	B	C	EEK
						__ mm __			

CORA POLY RING 370 DL73014R.20.3 **20W 2200 lm** 3000K >80 375 85 335 **A+**

CORA POLY RING 370 DL73014R.20.4 **20W 2300 lm** 4000K >80 375 85 335 **A+**

CORA POLY RING 460 DL73015R.35.3 **35W 3610 lm** 3000K >80 465 100 440 **A+**

CORA POLY RING 460 DL73015R.35.4 **35W 3800 lm** 4000K >80 465 100 440 **A+**

Info: Alle weiteren Bestückungen und Ausstattungen finden Sie in unserer ausführlichen Bildpreisliste  
Technische Änderungen und Irrtümer vorbehalten



DURIA® Wand- und Deckenleuchte  
**CORA POLY**

## DURIA® Wand- und Deckenleuchte CORA POLY



### CORA POLY

DURIA LED-Wand- und Deckenleuchte

Diffusor: PMMA opalweiß seidenmatt

Diffusor-Befestigung: Drei-vierfach Schnappfederverschluss

LED System: Konstantstrom-SMD-LED-Platinensystem

Schutzart: IP 40 Schutzklasse: 1

Lichtausbreitung: direkt und indirekt

Oberflächen: weiß pulverbeschichtet

Optionen: DALI dimmbar, Notlicht zentral, Notlicht 1-3h, HF-Sensor

Lebensdauer: 50.000 Std L80/F10

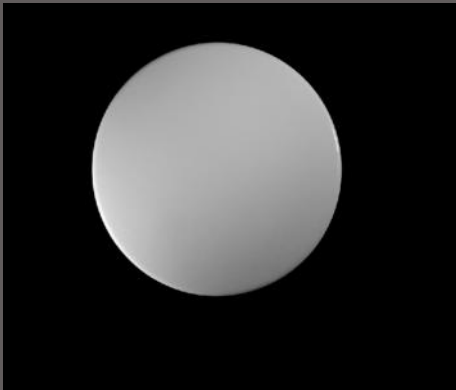
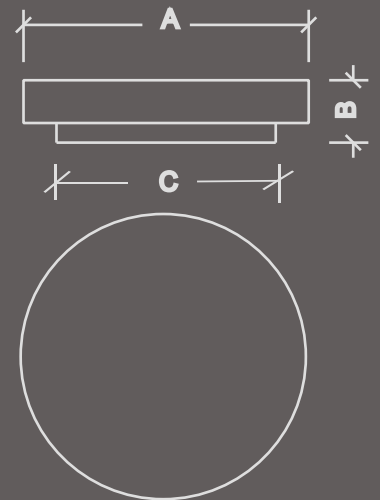

Name	Art.-Nr.	Leistung Power	Lichtstrom Luminous Flux	Lichtfarbe Light Colour	CRI	A	B	C	EEK
						__ mm __			

### BASIC

CORA POLY 300	DL73013.14.3	14W	1600 lm	3000K	>80	300	85	265	A+
CORA POLY 300	DL73013.14.4	14W	1700 lm	4000K	>80	300	85	265	A+
CORA POLY 370	DL73014.20.3	20W	2200 lm	3000K	>80	370	85	335	A+
CORA POLY 370	DL73014.20.4	20W	2300 lm	4000K	>80	370	85	335	A+
CORA POLY 460	DL73015.35.3	35W	3610 lm	3000K	>80	460	100	440	A+
CORA POLY 460	DL73015.35.4	35W	3800 lm	4000K	>80	460	100	440	A+

### ECO ( preisgünstige Einkomponentenlösung LED-Engine AC 198-264 V )

CORA POLY 300E	DL73013E.15.3	15W	1050 lm	3000K	>80	300	85	265	A+
CORA POLY 300E	DL73013E.15.4	15W	1125 lm	4000K	>80	300	85	265	A+
CORA POLY 370E	DL73014E.22.3	22W	1750 lm	3000K	>80	370	85	335	A+
CORA POLY 370E	DL73014E.22.4	22W	1890 lm	4000K	>80	370	85	335	A+

Info: Alle weiteren Bestückungen und Ausstattungen finden Sie in unserer ausführlichen Bildpreisliste  
Technische Änderungen und Irrtümer vorbehalten





DURIA® Wand- und Deckenleuchte  
**AIDA RING**

DURIA® Wand- und Deckenleuchte  
**AIDA VERRA RING**



**AIDA VERRA RING**

DURIA LED Wand- und Deckenleuchte

Diffusor: *Triplex-Opal-Glas mundgeblasen, seidenmatt*

Diffusor-Befestigung: *Stahl, Bajonett-Drehverschluss*

LED System: *Konstantstrom-SMD-LED-Platinensystem*

Schutzart: *IP 43 / IP44* Schutzklasse: *1*

Lichtausbreitung: *direkt und indirekt*

Oberflächen: *weiß pulverbeschichtet, Zierring Chrom*

Optionen: *DALI dimmbar, Notlicht zentral, Notlicht 1-3h, HF-Sensor*

Lebensdauer: *50.000 Std L80/F10*

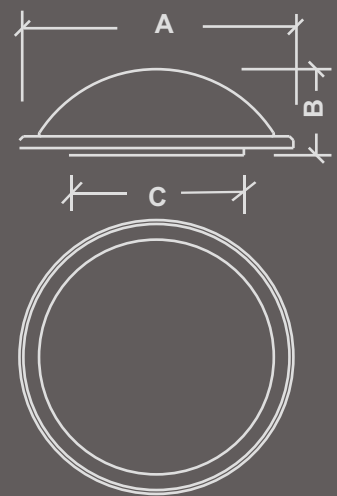

Name	Art.-Nr.	Leistung Power	Lichtstrom Luminous Flux	Lichtfarbe Light Colour	CRI	A	B	C	EEK
						__ mm __			
AIDA RING 300	DL13051R.15.3.C	15W	1680 lm	3000K	>80	350	75	233	A+
AIDA RING 300	DL13051R.15.4.C	15W	1760 lm	4000K	>80	350	75	233	A+
AIDA RING 400	DL13053R.24.3.C	24W	2800 lm	3000K	>80	450	135	310	A+
AIDA RING 400	DL13053R.24.4.C	24W	2970 lm	4000K	>80	450	135	310	A+



Info: Alle weiteren Bestückungen und Ausstattungen finden Sie in unserer ausführlichen Bildpreisliste  
 Technische Änderungen und Irrtümer vorbehalten





DURIA® Wand- und Deckenleuchte  
**AIDA VERRA**

DURIA® Wand- und Deckenleuchte  
**AIDA VERRA**



**AIDA VERRA**

DURIA LED-Wand- und Deckenleuchte

Diffusor: *Triplex-Opal-Glas mundgeblasen, seidenmatt*

Diffusor-Befestigung: *Stahl, Bajonett-Drehverschluss*

LED System: *Konstantstrom-SMD-LED-Platinensystem*

Schutzart: *IP 43 / IP44* Schutzklasse: *1*

Lichtausbreitung: *direkt und indirekt*

Oberflächen: *weiß pulverbeschichtet*

Optionen: *DALI dimmbar, Notlicht zentral, Notlicht 1-3h, HF-Sensor*

Lebensdauer: *50.000 Std L80/F10*

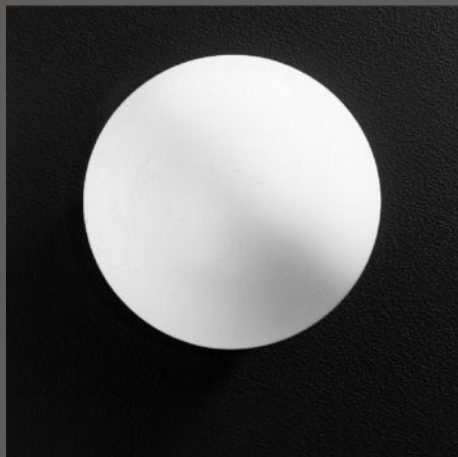
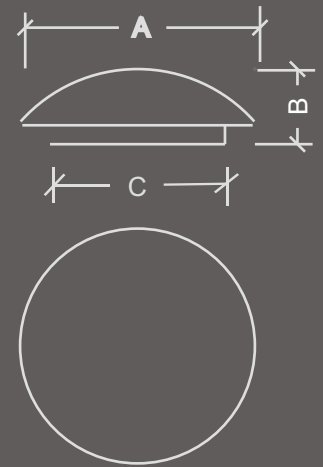

Name	Art.-Nr.	Leistung	Lichtstrom	Lichtfarbe	CRI	A	B	C	EEK
		<i>Power</i>	<i>Luminous Flux</i>	<i>Light Colour</i>		__ mm __			

**BASIC**

AIDA VERRA 250	DL13050.13.3	<b>13W</b>	<b>1520 lm</b>	3000K	>80	250	100	180	A+
AIDA VERRA 250	DL13050.13.4	<b>13W</b>	<b>1600 lm</b>	4000K	>80	250	100	180	A+
AIDA VERRA 300	DL13051.15.3	<b>15W</b>	<b>1680 lm</b>	3000K	>80	300	110	233	A+
AIDA VERRA 300	DL13051.15.4	<b>15W</b>	<b>1760 lm</b>	4000K	>80	300	110	233	A+
AIDA VERRA 400	DL13053.24.3	<b>24W</b>	<b>2800 lm</b>	3000K	>80	400	135	310	A+
AIDA VERRA 400	DL13053.24.4	<b>24W</b>	<b>2970 lm</b>	4000K	>80	400	135	310	A+
AIDA VERRA 550	DL13055.44.3	<b>44W</b>	<b>4900 lm</b>	3000K	>80	550	135	445	A+
AIDA VERRA 550	DL13055.44.4	<b>44W</b>	<b>5145 lm</b>	4000K	>80	550	135	445	A+

**ECO** ( preisgünstige Einkomponentenlösung LED-Engine AC 198-264 V )

AIDA VERRA 300E	DL13051E.15.3	<b>15W</b>	<b>1050 lm</b>	3000K	>80	300	110	233	A+
AIDA VERRA 300E	DL13051E.15.4	<b>15W</b>	<b>1125 lm</b>	4000K	>80	300	110	233	A+
AIDA VERRA 400E	DL13053E.22.3	<b>22W</b>	<b>1750 lm</b>	3000K	>80	400	135	310	A+
AIDA VERRA 400E	DL13053E.22.4	<b>22W</b>	<b>1890 lm</b>	4000K	>80	400	135	310	A+

Info: Alle weiteren Bestückungen und Ausstattungen finden Sie in unserer ausführlichen Bildpreisliste  
Technische Änderungen und Irrtümer vorbehalten



DURIA® Wand- und Deckenleuchte  
**AIDA POLY RING**

## DURIA® Wand- und Deckenleuchte AIDA POLY RING



### AIDA POLY RING

DURIA LED -Wand- und Deckenleuchte

Diffusor: *PMMA opalweiß, feinstrukturiert (optional PC)*

Diffusor-Befestigung: *Drei-vierfach Schnappfederverschluss*

LED System: *Konstantstrom-SMD-LED-Platinensystem*

Schutzart: *IP 40* Schutzklasse: *1*

Lichtausbreitung: *direkt und indirekt*

Oberflächen: *weiß pulverbeschichtet, Zierring Edelstahl poliert*

Optionen: *DALI dimmbar, Notlicht zentral, Notlicht 1-3h, HF-Sensor*

Lebensdauer: *50.000 Std L80/F10*

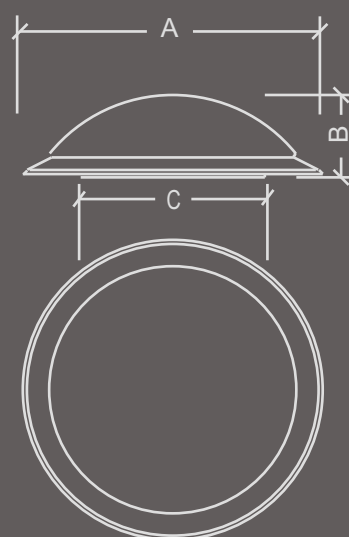

Name	Art.-Nr.	Leistung Power	Lichtstrom Lumious Flux	Lichtfarbe Light Colour	CRI	A	B	C	EEK
						__ mm __			

#### Ring Edelstahl poliert

AIDA POLY 300	DL73050R.14.3	<b>14W</b>	<b>1600 lm</b>	3000K	>80	330	110	265	<b>A+</b>
AIDA POLY 300	DL73050R.14.4.	<b>14W</b>	<b>1700 lm</b>	4000K	>80	330	110	265	<b>A+</b>
AIDA POLY 375	DL73051R.20.3	<b>20W</b>	<b>2200 lm</b>	3000K	>80	435	125	335	<b>A+</b>
AIDA POLY 375	DL73051R.20.4	<b>20W</b>	<b>2300 lm</b>	4000K	>80	435	125	335	<b>A+</b>

Info: Alle weiteren Bestückungen und Ausstattungen finden Sie in unserer ausführlichen Bildpreisliste  
Technische Änderungen und Irrtümer vorbehalten



DURIA® Wand- und Deckenleuchte  
**AIDA POLY**

DURIA® Wand- und Deckenleuchte  
**AIDA POLY**



**AIDA POLY**

DURIA LED-Wand- und Deckenleuchte

Diffusor: *PMMA-opalweiß feinstrukturiert (optional PC)*

Diffusor-Befestigung : *Drei-vierfach Schnappfederverschluss*

LED System: *Konstantstrom-SMD-LED-Platinensystem*

Schutzart : *IP 40* Schutzklasse : *1*

Lichtausbreitung: *direkt und indirekt*

Oberflächen: *weiß pulverbeschichtet*

Optionen: *DALI dimmbar, Notlicht zentral, Notlicht 1-3h,*

*HF-Sensor, Polykarbonat Abdeckung*

Lebensdauer: *50.000 Std L80/F10*

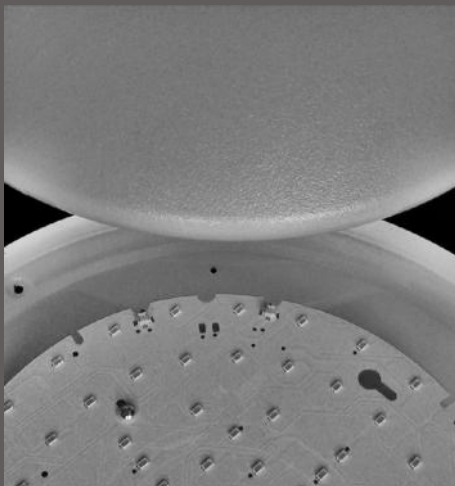
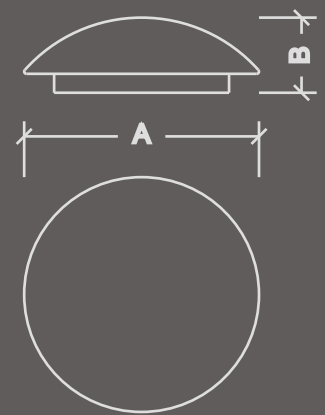

Name	Art.-Nr.	Leistung Power	Lichtstrom Lumious Flux	Lichtfarbe Light Colour	CRI	A	B	C	EEL
						__ mm __			

**BASIC**

AIDA POLY 300	DL73050.14.3	<b>14W</b>	<b>1600 lm</b>	3000K	>80	300	110	265	A+
AIDA POLY 300	DL73050.14.4	<b>14W</b>	<b>1700 lm</b>	4000K	>80	300	110	265	A+
AIDA POLY 375	DL73051.20.3	<b>20W</b>	<b>2200 lm</b>	3000K	>80	375	125	335	A+
AIDA POLY 375	DL73051.20.4	<b>20W</b>	<b>2300 lm</b>	4000K	>80	375	125	335	A+
AIDA POLY 480	DL73052.35.3	<b>35W</b>	<b>3610 lm</b>	3000K	>80	480	150	440	A+
AIDA POLY 480	DL73052.35.4	<b>35W</b>	<b>3800 lm</b>	4000K	>80	480	150	440	A+

**ECO** ( preisgünstige Einkomponentenlösung LED-Engine AC 198-264 V )

AIDA POLY 300E	DL73050E.15.3	<b>15W</b>	<b>1050 lm</b>	3000K	>80	300	106	265	A+
AIDA POLY 300E	DL73050E.15.4	<b>15W</b>	<b>1125 lm</b>	3000K	>80	300	106	265	A+
AIDA POLY 375E	DL73051E.22.3	<b>22W</b>	<b>1750 lm</b>	3000K	>80	375	125	335	A+
AIDA POLY 375E	DL73051E.22.4	<b>22W</b>	<b>1890 lm</b>	3000K	>80	375	125	335	A+

Info: Alle weiteren Bestückungen und Ausstattungen finden Sie in unserer ausführlichen Bildpreisliste  
Technische Änderungen und Irrtümer vorbehalten

DURIA® Wand- und Deckenleuchte  
**QUADRO G**



**QUADRO G**

DURIA LED Wand- und Deckenleuchte

Diffusor: *Triplex-Opal-Glas mundgeblasen, seidenmatt*

Diffusor-Befestigung: *Stahlunterteil, Halteschrauben*

LED System: *Konstantstrom-SMD-LED-Platinensystem*

Schutzart: *IP 20* Schutzklasse: *1*

Lichtausbreitung: *direkt und indirekt*

Oberflächen: *weiß pulverbeschichtet*

Optionen: *DALI dimmbar, Notlicht zentral*

Lebensdauer: *50.000 Std L80/F10*

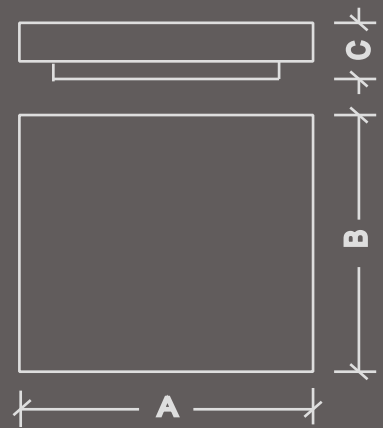

Name	Art.-Nr.	Leistung Power	Lichtstrom Luminous Flux	Lichtfarbe Light Colour	CRI	A	B	C	EEK
						__ mm __			

QUADRO G	DL13096.17.3	<b>17W</b>	<b>1880 lm</b>	3000K	>80	310	310	80	<b>A+</b>
QUADRO G	DL13096.17.4	<b>17W</b>	<b>1970 lm</b>	4000K	>80	310	310	80	<b>A+</b>
QUADRO G	DL13097.24.3	<b>24W</b>	<b>3200 lm</b>	3000K	>80	370	370	80	<b>A+</b>
QUADRO G	DL13097.24.4	<b>24W</b>	<b>3350 lm</b>	4000K	>80	370	370	80	<b>A+</b>

Info: Alle weiteren Bestückungen und Ausstattungen finden Sie in unserer ausführlichen Bildpreisliste  
Technische Änderungen und Irrtümer vorbehalten



DURIA® Wand- und Deckenleuchte  
**QUADRO RING**



**QUADRO RING**

DURIA LED Wand- und Deckenleuchte

Diffusor: *Triplex-Opal-Glas mundgeblasen, seidenmatt*

Diffusor-Befestigung: *Stahlunterteil, Halteschrauben*

LED System: *Konstantstrom-SMD-LED-Platinensystem*

Schutzart: *IP 20* Schutzklasse: *1*

Lichtausbreitung: *direkt und indirekt*

Oberflächen: *weiß pulverbeschichtet, Zierring Glaskante, Chrom*

Optionen: *DALI dimmbar, Notlicht zentral*

Lebensdauer: *50.000 Std L80/F10*

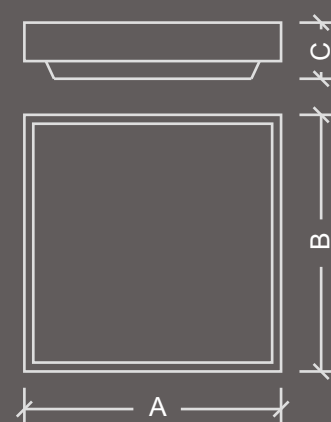

Name	Art.-Nr.	Leistung	Lichtstrom	Lichtfarbe	CRI	A	B	C	EEK
		<i>Power</i>	<i>Lumious Flux</i>	<i>Light Colour</i>		<i>__ mm __</i>			

QUADRO RING CHR	DL13096.R.17.3.C	<b>17W</b>	<b>1880 lm</b>	3000K	>80	310	310	80	A+
QUADRO RING CHR	DL13096.R.17.4.C	<b>17W</b>	<b>1970 lm</b>	4000K	>80	310	310	80	A+

Info: Alle weiteren Bestückungen und Ausstattungen finden Sie in unserer ausführlichen Bildpreisliste  
Technische Änderungen und Irrtümer vorbehalten

DURIA® Wand- und Deckenleuchte  
**QUADRO AURA**



**QUADRO AURA**

DURIA LED Wand- und Deckenleuchte

Diffusor: *Triplex-Opal-Glas mundgeblasen, seidenmatt*

Diffusor-Befestigung: *Stahlunterteil, Halteschrauben*

LED System: *Konstantstrom-SMD-LED-Platinensystem*

Schutzart: *IP 20* Schutzklasse: *1*

Lichtausbreitung: *direkt und indirekt*

Oberflächen: *weiß pulverbeschichtet, umlaufender Metallrahmen, Chrom*

Optionen: *DALI dimmbar, Notlicht zentral*

Lebensdauer: *50.000 Std L80/F10*

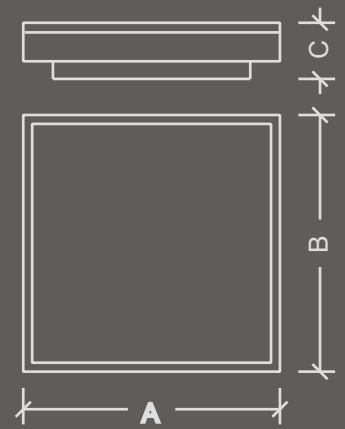

Name	Art.-Nr.	Leistung	Lichtstrom	Lichtfarbe	CRI	A	B	C	EEK
		<i>Power</i>	<i>Lumious Flux</i>	<i>Light Colour</i>		<i>__ mm __</i>			

QUADRO AURA CHR	DL73096.27.3.C	<b>27W</b>	<b>2750 lm</b>	3000K	>80	340	340	80	<b>A+</b>
QUADRO AURA CHR	DL73096.27.4.C	<b>27W</b>	<b>2890 lm</b>	4000K	>80	340	340	80	<b>A+</b>

Info: Alle weiteren Bestückungen und Ausstattungen finden Sie in unserer ausführlichen Bildpreisliste  
Technische Änderungen und Irrtümer vorbehalten

DURIA® Wand- und Deckenleuchte  
**QUADRO APPLIC**



**QUADRO APPLIC**

DURIA LED Wand- und Deckenleuchte

Diffusor: *Triplex-Opal-Glas mundgeblasen, seidenmatt*

Diffusor-Befestigung: *Stahlunterteil, Halteschrauben*

LED System: *Konstantstrom-SMD-LED-Platinensystem*

Schutzart: *IP 20* Schutzklasse: *1*

Lichtausbreitung: *direkt und indirekt*

Oberflächen: *weiß pulverbeschichtet, wandseitiger Metallrahmen, Chrom*

Optionen: *DALI dimmbar, Notlicht zentral,*

Lebensdauer: *50.000 Std L80/F10*

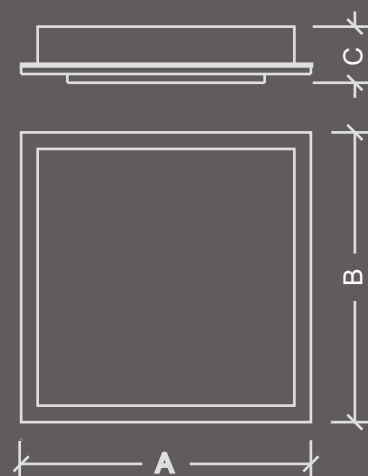

Name	Art.-Nr.	Leistung	Lichtstrom	Lichtfarbe	CRI	A	B	C	EEK
		<i>Power</i>	<i>Lumious Flux</i>	<i>Light Colour</i>		<i>__ mm __</i>			

QUADRO APPLIC CHR	DL13096.B.17.3.C	<b>17W</b>	<b>1880 lm</b>	3000K	>80	350	350	80	<b>A+</b>
QUADRO APPLIC CHR	DL13096.B.17.4C	<b>17W</b>	<b>1970 lm</b>	4000K	>80	350	350	80	<b>A+</b>

Info: Alle weiteren Bestückungen und Ausstattungen finden Sie in unserer ausführlichen Bildpreisliste  
Technische Änderungen und Irrtümer vorbehalten



DURIA® Wand- und Deckenleuchte  
**PAOLA**

DURIA® Wand- und Deckenleuchte

**PAOLA**

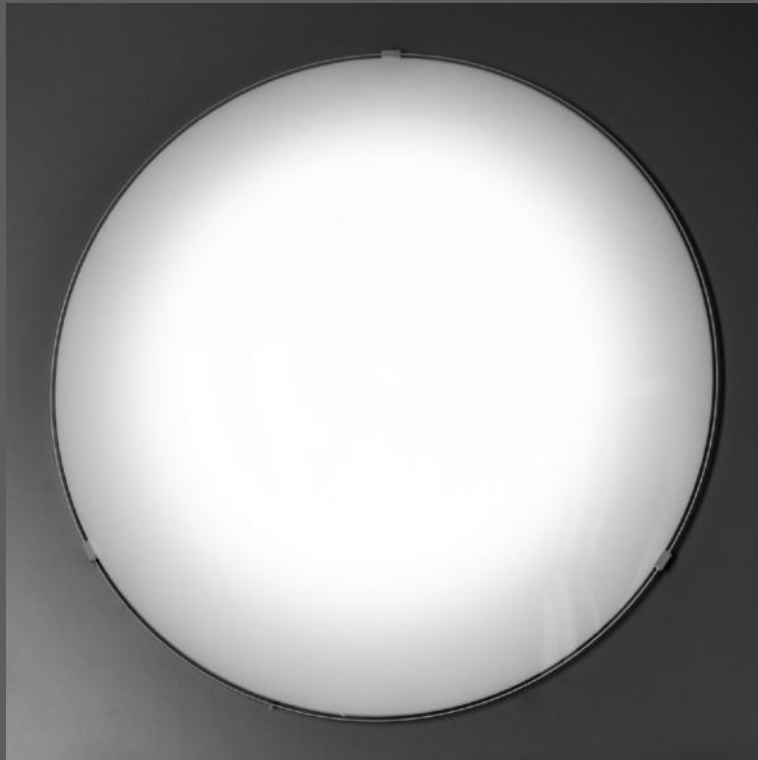

**PAOLA**

DURIA LED Wand- und Deckenleuchte

Diffusor: *Flachglas gebogen, innen keramisch weiß bedruckt, außen Hochglanz, Kristallrand*

Diffusor-Befestigung: *Stahlunterteil, Federhalterung*

LED System: *Konstantstrom-SMD-LED-Platinensystem*

Schutzart: *IP 20* Schutzklasse: *1*

Lichtausbreitung: *direkt und indirekt*

Oberflächen: *weiß pulverbeschichtet*

Optionen: *DALI dimmbar, Notlicht zentral, Notlicht 1-3h, HF-Sensor*

Lebensdauer: *50.000 Std L80/F10*

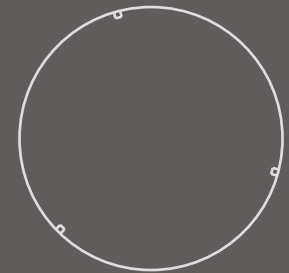
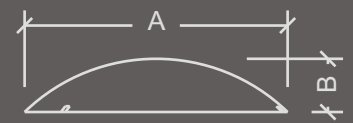

Name	Art.-Nr.	Leistung Power	Lichtstrom Luminous Flux	Lichtfarbe Light Colour	CRI	A	B	C	EEK
------	----------	-------------------	-----------------------------	----------------------------	-----	---	---	---	-----

**BASIC**

PAOLA 420	DL13078.31.3	31W	3640 lm	3000K	>80	420	85		A+
PAOLA 420	DL13078.31.4	31W	3822 lm	4000K	>80	420	85		A+
PAOLA 540	DL13079.41.3	41W	4340 lm	3000K	>80	540	100		A+
PAOLA 540	DL13079.41.4	41W	4550 lm	4000K	>80	540	100		A+

**ECO** ( preisgünstige Einkomponentenlösung LED-Engine AC 198-264 V )

PAOLA 320	DL13077E.15.3	15W	1050 lm	3000K	>80	320	60		A+
PAOLA 320	DL13077E.15.4	15W	1125 lm	4000K	>80	320	60		A+
PAOLA 420	DL13078E.22.3	22W	1750 lm	3000K	>80	420	85		A+
PAOLA 420	DL13078E.22.4	22W	1890 lm	4000K	>80	420	85		A+

Info: Alle weiteren Bestückungen und Ausstattungen finden Sie in unserer ausführlichen Bildpreisliste  
Technische Änderungen und Irrtümer vorbehalten



DURIA® Wand- und Deckenleuchte  
**PIT KREIS**



DURIA® Wand- und Deckenleuchte  
PIT KREIS

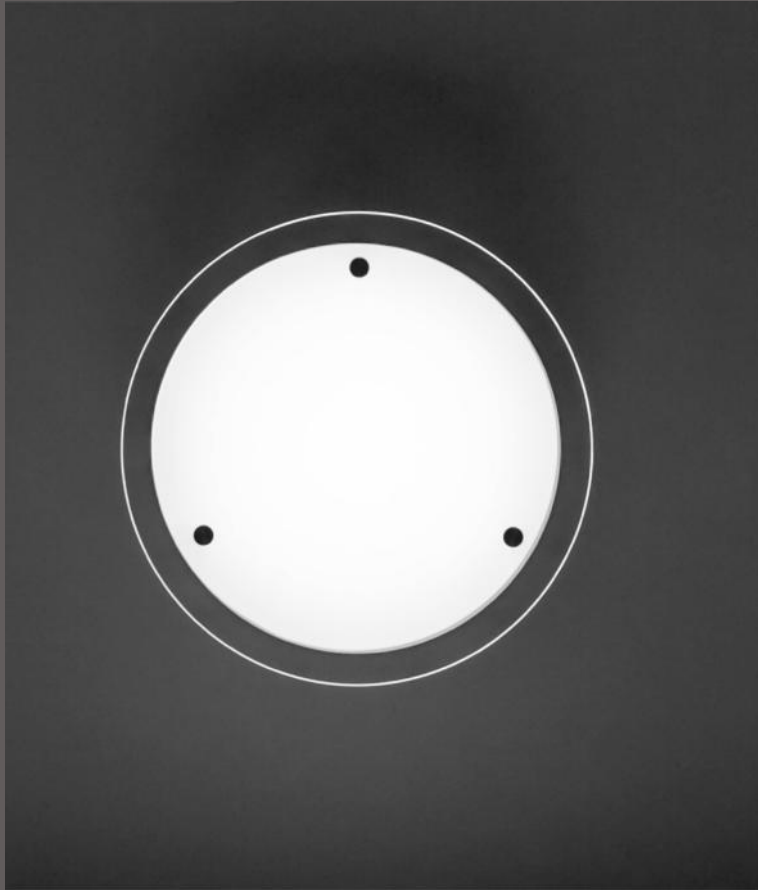

**PIT**

DURIA LED Wand- und Deckenleuchte

Diffusor: Flachglas, innen keramisch weiß bedruckt, außen Hochglanz, gehärtet, Kristallrand

Diffusor-Befestigung: Edelstahlschrauben, Edelstahlzierkappen

LED System: Konstantstrom-SMD-LED-Platinensystem

Schutzart: IP 20 Schutzklasse: 1

Lichtausbreitung: direkt

Oberflächen: weiß pulverbeschichtet oder Edelstahl poliert

Optionen: DALI dimmbar, Notlicht zentral, Notlicht 1-3h, HF-Sensor (je nach Größe)

Lebensdauer: 50.000 Std L80/F10

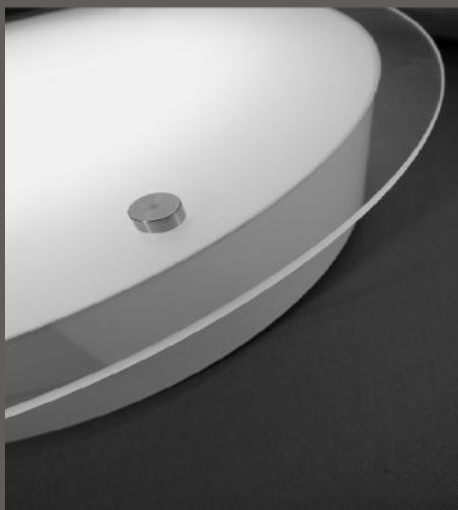
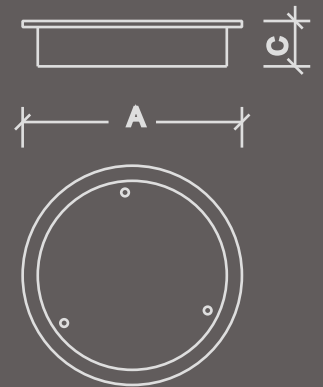

Name	Art.-Nr.	Leistung Power	Lichtstrom Luminous Flux	Lichtfarbe Light Colour	CRI	A	B	C	EEK
						__ mm __			

PIT KREIS 290	DL13105.13.3	13W	1400 lm	3000K	>80	290		60	A+
PIT KREIS 290	DL13105.13.4	13W	1470 lm	4000K	>80	290		60	A+
PIT KREIS 400	DL13106.34.3	34W	3700 lm	3000K	>80	400		60	A+
PIT KREIS 400	DL13106.34.4	34W	3890 lm	4000K	>80	400		60	A+

**Edelstahl**

PIT 290 ES poliert	DL13105.13.3.ES	13W	1400 lm	3000K	>80	290		60	A+
PIT 290 ES poliert	DL13105.13.4.ES	13W	1470 lm	4000K	>80	290		60	A+
PIT 400 ES poliert	DL13106.34.3.ES	34W	3700 lm	3000K	>80	400		60	A+
PIT 400 ES poliert	DL13106.34.4.ES	34W	3890 lm	4000K	>80	400		60	A+

Info: Alle weiteren Bestückungen und Ausstattungen finden Sie in unserer ausführlichen Bildpreisliste  
Technische Änderungen und Irrtümer vorbehalten



DURIA® Wand- und Deckenleuchte  
**PIT Serie**

DURIA® Wand- und Deckenleuchte  
PIT QUADRAT



**PIT QUADRAT**

DURIA LED Wand- und Deckenleuchte

Diffusor: Flachglas, innen keramisch weiß bedruckt, außen Hochglanz, gehärtet, Kristallrand

Diffusor-Befestigung: Edelstahlschrauben, Edelstahlzierkappen

LED System: Konstantstrom-SMD-LED-Platinensystem

Schutzart: IP 20 Schutzklasse: 1

Lichtausbreitung: direkt

Oberflächen: weiß pulverbeschichtet oder Edelstahl poliert

Optionen: DALI dimmbar, Notlicht zentral, Notlicht 1-3h

Lebensdauer: 50.000 Std L80/F10



Edelstahlversion

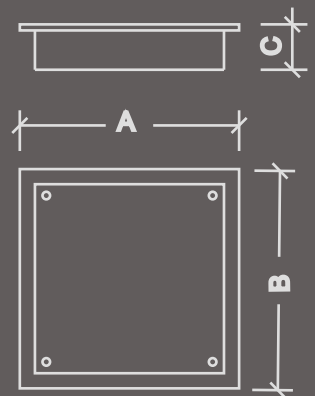

Name	Art.-Nr.	Leistung Power	Lichtstrom Luminous Flux	Lichtfarbe Light Colour	CRI	A	B	C	EEK
						__ mm __			

PIT 290x290	DL13100.23.3	<b>23W</b>	<b>2350 lm</b>	3000K	>80	290	290	60	A+
PIT 290x290	DL13100.23.4	<b>23W</b>	<b>2440 lm</b>	4000K	>80	290	290	60	A+
PIT 400x400	DL13102.33.3	<b>33W</b>	<b>3350 lm</b>	3000K	>80	400	400	60	A+
PIT 400x400	DL13102.33.4	<b>33W</b>	<b>3440 lm</b>	4000K	>80	400	400	60	A+
<b>Edelstahl</b>									
PIT290x290 ES poliert	DL13100.23.3.ES	<b>23W</b>	<b>2350 lm</b>	3000K	>80	290	290	60	A+
PIT290x290 ES poliert	DL13100.23.4.ES	<b>23W</b>	<b>2440 lm</b>	4000K	>80	290	290	60	A+
PIT 400x400 ES poliert	DL13102.33.3.ES	<b>33W</b>	<b>3350 lm</b>	3000K	>80	400	400	60	A+
PIT 400x400 ES poliert	DL13102.33.4.ES	<b>33W</b>	<b>3440 lm</b>	4000K	>80	400	400	60	A+

Info: Alle weiteren Bestückungen und Ausstattungen finden Sie in unserer ausführlichen Bildpreisliste  
Technische Änderungen und Irrtümer vorbehalten

DURIA® Wand- und Deckenleuchte  
**PIT RECHTECK**



**PIT RECHTECK**

DURIA LED Wand- und Deckenleuchte

Diffusor: Flachglas, innen keramisch weiß bedruckt, außen Hochglanz, gehärtet, Kristallrand

Diffusor-Befestigung: Edelstahlschrauben, Edelstahlzierkappen

LED System: Konstantstrom-SMD-LED-Platinensystem

Schutzart: IP 20 Schutzklasse: 1

Lichtausbreitung: direkt

Oberflächen: weiß pulverbeschichtet oder Edelstahl poliert

Optionen: DALI dimmbar, Notlicht zentral, Notlicht 1-3h

Lebensdauer: 50.000 Std L80/F10



Edelstahlversion

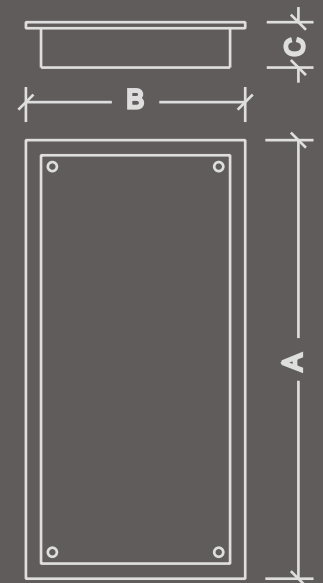

Name	Art.-Nr.	Leistung Power	Lichtstrom Luminous Flux	Lichtfarbe Light Colour	CRI	A	B	C	EEK
						__ mm __			

PIT 580x290	DL13104.34.3	34W	3510 lm	3000K	>80	580	290	60	A+
PIT 580x290	DL13104.34.4	34W	3690 lm	4000K	>80	580	290	60	A+

Info: Alle weiteren Bestückungen und Ausstattungen finden Sie in unserer ausführlichen Bildpreisliste  
 Technische Änderungen und Irrtümer vorbehalten

DURIA® Wand- und Deckenleuchte  
**PIT DREIECK**



**PIT**

DURIA LED Wand- und Deckenleuchte

Diffusor: *Flachglas, innen keramisch weiß bedruckt, außen Hochglanz, gehärtet, Kristallrand*

Diffusor-Befestigung: *Edelstahlschrauben, Edelstahlzierkappen*

LED System: *Konstantstrom-SMD-LED-Platinensystem*

Schutzart: *IP 20 Schutzklasse: 1*

Lichtausbreitung: *direkt*

Oberflächen: *weiß pulverbeschichtet oder Edelstahl poliert*

Optionen: *DALI dimmbar, Notlicht zentral, Notlicht 1-3h,*

*HF-Sensor (je nach Größe)*

Lebensdauer: *50.000 Std L80/F10*

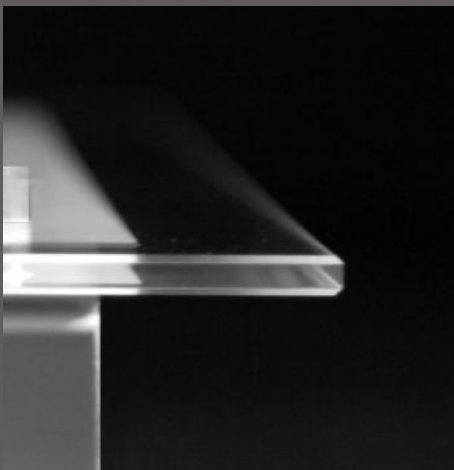
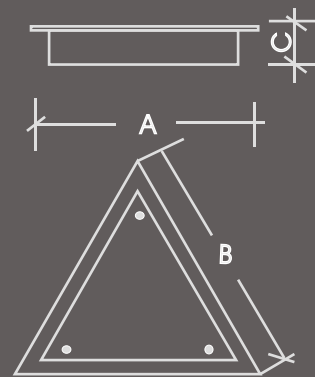

Name	Art.-Nr.	Leistung <i>Power</i>	Lichtstrom <i>Lumious Flux</i>	Lichtfarbe <i>Light Colour</i>	CRI	A	B	C	EEK
						__ mm __			

PIT DREIECK 400	DL13107.12.3	<b>12W</b>	<b>1300 lm</b>	3000K	>80	400	346	60	<b>A+</b>
PIT DREIECK 400	DL13107.12.4	<b>12W</b>	<b>1370 lm</b>	4000K	>80	400	346	60	<b>A+</b>

**Edelstahl**

PIT DREIECK 400 ES poliert	DL13107.12.3.ES	<b>12W</b>	<b>1300 lm</b>	3000K	>80	400	346	60	<b>A+</b>
PIT DREIECK 400 ES poliert	DL13107.12.4.ES	<b>12W</b>	<b>1370 lm</b>	4000K	>80	400	346	60	<b>A+</b>



Info: Alle weiteren Bestückungen und Ausstattungen finden Sie in unserer ausführlichen Bildpreisliste  
 Technische Änderungen und Irrtümer vorbehalten

DURIA® Wand- und Deckenleuchte

**SARA G / SARA POLY**



**SARA**

DURIA LED Wandleuchte

Diffusor **SARA G**: Flachglas gebogen, keramisch weiß bedruckt, Kristallrand

Diffusor **SARA POLY**: Acrylglas gebogen, opalweiß

Diffusor-Befestigung: Stahlunterteil, Edelstalschrauben mit Edelstahlzierkappen

LED System: 3 fach Linear-Konstantstrom-SMD-LED-Platinensystem

Schutzart: IP 20 Schutzklasse: 1

Lichtausbreitung: direkt und indirekt

Oberflächen: weiß pulverbeschichtet

Optionen: DALI dimmbar, Notlicht zentral

Lebensdauer: 50.000 Std L80/F10

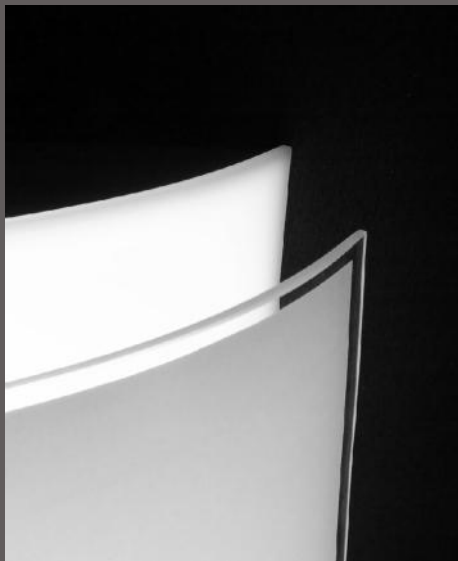
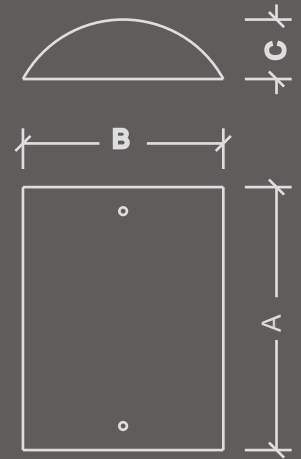

Name	Art.-Nr.	Leistung	Lichtstrom	Lichtfarbe	CRI	A	B	C	EEK
		Power	Luminous Flux	Light Colour		__ mm __			

**Glas Diffusor**

SARA G	WL13045.18.3	18W	2050 lm	3000K	>80	420	320	95	A+
SARA G	WL13045.18.4	18W	2150 lm	4000K	>80	420	320	95	A+

**Kunststoff Diffusor**

SARA POLY	WL73045.18.3	18W	2050 lm	3000K	>80	420	320	95	A+
SARA POLY	WL73045.18.4	18W	2150 lm	4000K	>80	420	320	95	A+

Info: Alle weiteren Bestückungen und Ausstattungen finden Sie in unserer ausführlichen Bildpreisliste  
Technische Änderungen und Irrtümer vorbehalten



DURIA® Wand- und Deckenleuchte  
**SARA APPLIC**

**SARA APPLIC**

DURIA LED Wandleuchte

Diffusor **SARA G APPLIC**: Flachglas gebogen, keramisch weiß bedruckt, Kristallrand

Diffusor **SARA POLY APPLIC**: Acrylglas gebogen, opalweiß

Diffusor-Befestigung: Stahlunterteil, Edelstalschrauben mit Edelstahlzierkappen

LED System: 3 fach Linear-Konstantstrom-SMD-LED-Platinensystem

Schutzart: IP 20 Schutzklasse: 1

Lichtausbreitung: direkt und indirekt

Oberflächen: weiß pulverbeschichte, Zierrahmen wandseitig Chrom

Optionen: DALI dimmbar, Notlicht zentral

Lebensdauer: 50.000 Std L80/F10

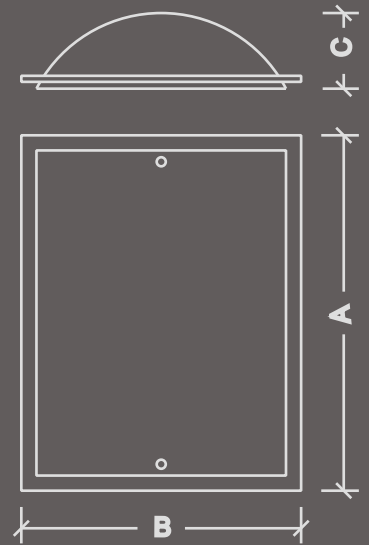

Name	Art.-Nr.	Leistung	Lichtstrom	Lichtfarbe	CRI	A	B	C	EEK
		Power	Lumious Flux	Light Colour		__ mm __			

**Glas Diffusor**

SARA G APPLIC CHR	WL13046.B.18.3.C	18W	2050 lm	3000K	>80	470	370	95	A+
SARA G APPLIC CHR	WL13046.B.18.4.C	18W	2150 lm	4000K	>80	470	370	95	A+

**Kunststoff Diffusor**

SARA POLY APPLIC CHR	WL73046.B.18.3.C	18W	2050 lm	3000K	>80	470	370	95	A+
SARA POLY APPLIC CHR	WL73046.B.18.4.C	18W	2150 lm	4000K	>80	470	370	95	A+

Info: Alle weiteren Bestückungen und Ausstattungen finden Sie in unserer ausführlichen Bildpreisliste  
Technische Änderungen und Irrtümer vorbehalten

DURIA® Wand- und Deckenleuchte  
**AURIA**



**AURIA**

DURIA LED-Wand- und Deckenleuchte

Diffusor: *PMMA opalweiß seidenmatt*

Diffusor-Befestigung: *Stahl Grundplatte, Mittelpunktbefestigung, Edelstahl*

LED System: *Konstantstrom-SMD-LED-Platinensystem*

Schutzart: *IP 44* Schutzklasse: *1*

Lichtausbreitung: *direkt und indirekt*

Oberflächen: *weiß pulverbeschichte, Edelstahlronde*

Optionen: *DALI dimmbar, Notlicht zentral, Notlicht 1-3h, HF-Sensor*

Lebensdauer: *50.000 Std L80/F10*

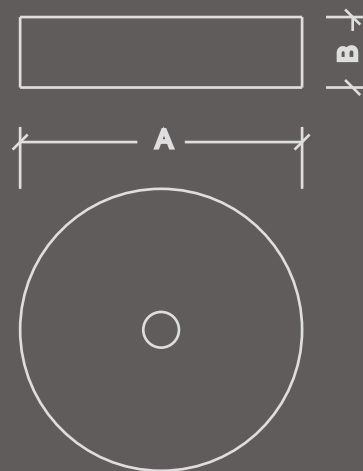

Name	Art.-Nr.	Leistung <i>Power</i>	Lichtstrom <i>Luminous Flux</i>	Lichtfarbe <i>Light Colour</i>	CRI	A	B	C	EEK
						__ mm __			

AURIA	DL73310.26.3	<b>26W</b>	<b>2900 lm</b>	3000K	>80	400	100	400	<b>A+</b>
AURIA	DL73310.26.4	<b>26W</b>	<b>3045 lm</b>	4000K	>80	400	100	400	<b>A+</b>

Info: Alle weiteren Bestückungen und Ausstattungen finden Sie in unserer ausführlichen Bildpreisliste  
Technische Änderungen und Irrtümer vorbehalten

## DURIA® Deckenleuchte DURIO FIX



### DURIO FIX

DURIA LED-Zylinder- Deckenleuchte

Diffusor: Triplex-Opalglas mundgeblasen seidenmatt

Aufhängung: Decken-Stahlarmatur, dreifach Stift-Glashalterung

LED System: 6 fach Linear-Konstantstrom-SMD-LED-Platinensystem 360°

Schutzart : IP 20 Schutzklasse : 1

Lichtausbreitung: rundstrahlend 180°

Oberflächen: weiß pulverbeschichtet,

Optionen: DALI, Oberflächen silberfarbig oder schwarz

Lebensdauer: 50.000 Std L80/ F10

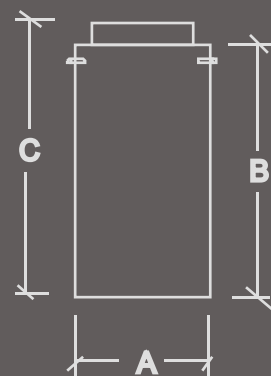

Name	Art.-Nr.	Leistung Power	Lichtstrom Luminous Flux	Lichtfarbe Light Colour	CRI	A	B	C	EEK
						__ mm __			

### DIFFUSOR GLAS BASIC

DURIO FIX 160x300	ZLD13001.35.3	35W	3610 lm	3000K	>80	160	300	320	A+
DURIO FIX 160x300	ZLD13001.35.4	35W	3790 lm	4000K	>80	160	300	320	A+
DURIO FIX 200x400	ZLD13002.44.3	44W	4520 lm	3000K	>80	200	400	420	A+
DURIO FIX 200x400	ZLD13002.44.4	44W	4640 lm	4000K	>80	200	400	420	A+

### ECO ( preisgünstige Einkomponentenlösung LED-Engine AC 198-264 V )

DURIO FIX 160x300	ZLD13001E.013	13W	1050 lm	2700	>80	160	300	320	A+
DURIO FIX 200x400	ZLD13002E.021	21W	1750 lm	2700	>80	200	400	420	A+

### DIFFUSOR KUNSTSTOFF BASIC

DURIO POLYFIX 160x300	ZLD73001.35.3	35W	3610 lm	3000K	>80	160	300	370	A+
DURIO POLYFIX 160x300	ZLD73001.35.4	35W	3790 lm	4000K	>80	160	300	370	A+
DURIA POLYFIX 200x400	ZLD73002.44.3	44W	4520 lm	3000K	>80	200	400	470	A+
DURIA POLYFIX 200x400	ZLD73002.44.4	44W	4640 lm	4000K	>80	200	400	470	A+

### ECO ( preisgünstige Einkomponentenlösung LED-Engine AC 198-264 V )

DURIO POLYFIX 160x300	ZLD73001E.013	13W	1050 lm	2700	>80	160	300	320	A+
DURIO POLYFIX 200x400	ZLD73002E.021	21W	1750 lm	2700	>80	200	400	420	A+

Info: Alle weiteren Bestückungen und Ausstattungen finden Sie in unserer ausführlichen Bildpreisliste  
Technische Änderungen und Irrtümer vorbehalten

DURIA® Deckenleuchte  
**LUNA FIX**



**LUNA VERRA FIX**

DURIA LED-Kugel-Deckenleuchte

Diffusor: *Triplex-Opalglas mundgeblasen seidenmatt/ PMMA opalweiß glänzend*

Aufhängung: *Decken-Stahlarmatur, dreifach Glas-Halterung*

LED System: *6 fach Linear-Konstantstrom-SMD-LED-Platinensystem 360°*

Schutzart: *IP 20 Schutzklasse: 1*

Lichtausbreitung: *rundstrahlend*

Oberflächen: *Glashalterung weiß pulverbeschichtet*

Optionen: *DALI, Notlicht, Glashalterung silberfarbig oder schwarz*

Lebensdauer: *50.000 Std L80/F10*

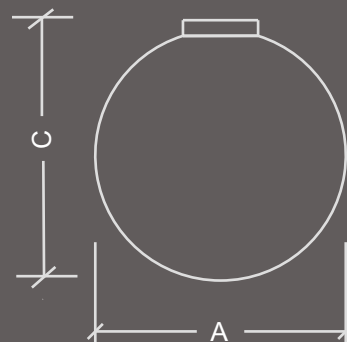

Name	Art.-Nr.	Leistung <i>Power</i>	Lichtstrom <i>Luminous Flux</i>	Lichtfarbe <i>Light Colour</i>	CRI	A	B	C	EEK
						__ mm __			

**Diffusor GLAS  
BASIC**

LUNA VERRAFIX 300	KD13002.28.3	<b>28W</b>	<b>3150 lm</b>	3000K	>80	300	330	A+
LUNA VERRAFIX 300	KD13002.28.4	<b>28W</b>	<b>3300 lm</b>	4000K	>80	300	330	A+
LUNA VERRAFIX 400	KD13009.42.3	<b>42W</b>	<b>4310 lm</b>	3000K	>80	400	430	A+
LUNA VERRAFIX 400	KD13009.42.4	<b>42W</b>	<b>4525 lm</b>	4000K	>80	400	430	A+

**ECO** ( preisgünstige Einkomponentenlösung LED-Engine AC 198-264 V )

LUNA VERRAFIX 300	KD13002E.013	<b>13W</b>	<b>1050 lm</b>	2700	>80	300	330	A+
LUNA VERRAFIX 400	KD13009E.021	<b>21W</b>	<b>1750 lm</b>	2700	>80	400	430	A+

**Diffusor KUNSTSTOFF  
BASIC**

LUNA POLYFIX 300	KD73002.28.3	<b>28W</b>	<b>3150 lm</b>	3000K	>80	300	330	A+
LUNA POLYFIX 300	KD73002.28.4	<b>28W</b>	<b>3300 lm</b>	4000K	>80	300	430	A+
LUNA POLYFIX 400	KD73009.42.3	<b>42W</b>	<b>4310 lm</b>	3000K	>80	400	430	A+
LUNA POLYFIX 400	KD73009.42.4	<b>42W</b>	<b>4525 lm</b>	4000K	>80	400	430	A+

**ECO** ( preisgünstige Einkomponentenlösung LED-Engine AC 198-264 V )

LUNA POLYFIX 300	KD73002E.013	<b>13W</b>	<b>1050 lm</b>	2700	>80	160	300	330	A+
LUNA POLYFIX 400	KD73009E.021	<b>21W</b>	<b>1750 lm</b>	2700	>80	200	400	430	A+

Info: Alle weiteren Bestückungen und Ausstattungen finden Sie in unserer ausführlichen Bildpreisliste  
Technische Änderungen und Irrtümer vorbehalten

## DURIA® PENDELLEUCHTEN

Pendelleuchten schaffen Raumlicht der besonderen Art.

Die klassischen DURIA- Kugelleuchten sind Meisterwerke der Glasmacherkunst und garantieren hohe Lichtleistungen in vielen verschiedenen Größen.

Mit den von DURIA entwickelten LED- 3D- Platinen ist immer optimales und energieeffizientes Licht nach allen Seiten garantiert.

## Inhaltsverzeichnis

LUNA VERRA CHROM	44
LUNA VERRA	46
LUNA POLY CHROM	48
LUNA POLY	50
MONA	52
LISA	53
CALOS 350	55
CALOS 390	56
CALOS 600	57
PRIUS KONUS	58
PRIUS ZYLINDER	59
DURIA VERRA	60
DURIA POLY	62
ELLY	64





DURIA® Pendelleuchte  
**LUNA VERRA**



## DURIA® Pendelleuchte LUNA VERRA chrom



### LUNA VERRA chrom

DURIA LED-Pendelleuchte

Diffusor: *Triplex-Opalglas mundgeblasen seidenmatt*

Aufhängung: *Stahlarmatur, Kabel transparent mit innenliegender Stahlseele*

LED System: *6 fach Linear-Konstantstrom-SMD-LED-Platinensystem 360°*

Schutzart: *IP 20 Schutzklasse: 1*

Lichtausbreitung: *rundstrahlend*

Oberflächen: *Glashalterung, Rohrschnitt, Baldachin chrom*

Optionen: *DALI, Notlicht, Rohrpendel weiß, Kabelpendel weiß*

Lebensdauer: *50.000 Std L80/F10*

Pendellänge: *1500 mm, kürzbar, andere Längen auf Bestellung*

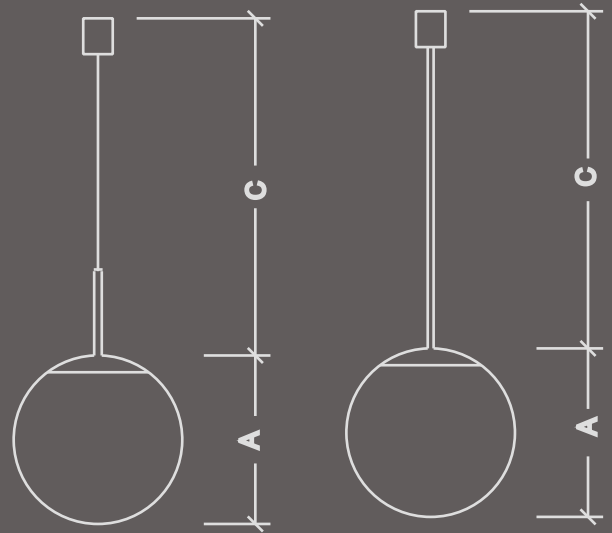

Name	Art.-Nr.	Leistung Power	Lichtstrom Lumious Flux	Lichtfarbe Light Colour	CRI	A	B	C	EEK
						__ mm __			

### CHROM

**Kabelpendel** transparent m. innenliegender Stahlseele, L 1500mm

LUNA VERRA 300 Chr	KL13002.28.3.C	28W	3150 lm	3000K	>80	300		1500	A+
LUNA VERRA 300 Chr	KL13002.28.4.C	28W	3310 lm	4000K	>80	300		1500	A+
LUNA VERRA 400 Chr	KL13009.42.3.C	42W	4310 lm	3000K	>80	400		1500	A+
LUNA VERRA 400 Chr	KL13009.42.4.C	42W	4525 lm	4000K	>80	400		1500	A+
LUNA VERRA 500 Chr	KL13017.42.3.C	42W	4310 lm	3000K	>80	500		1500	A+
LUNA VERRA 500 Chr	KL13017.42.4.C	42W	4525 lm	4000K	>80	500		1500	A+

**Rohrpendel** chrom, L 1000mm (andere Längen auf Anfrage)

LUNA VERRA 300 Rohr Chr	KL13002.R.28.3.C	28W	3150 lm	3000K	>80	300	800		A+
LUNA VERRA 300 Rohr Chr	KL13002.R.28.4.C	28W	3310 lm	4000K	>80	300	800		A+
LUNA VERRA 400 Rohr Chr	KL13009.R.42.3.C	42W	4310 lm	3000K	>80	400	800		A+
LUNA VERRA 400 Rohr Chr	KL13009.R.42.4.C	42W	4525 lm	4000K	>80	400	800		A+
LUNA VERRA 500 Rohr Chr	KL13017.R.42.3.C	42W	4310 lm	3000K	>80	500	800		A+
LUNA VERRA 500 Rohr Chr	KL13017.R.42.4.C	42W	4525 lm	4000K	>80	500	800		A+

Info: Alle weiteren Bestückungen und Ausstattungen finden Sie in unserer ausführlichen Bildpreisliste  
Technische Änderungen und Irrtümer vorbehalten



DURIA® Pendelleuchte  
**LUNA VERRA**

DURIA® Pendelleuchte  
**LUNA VERRA**



**LUNA VERRA**

DURIA LED-Pendelleuchte  
 Diffusor: *Triplex-Opalglas mundeblasen seidenmatt*  
 Aufhängung: *Stahlarmatur, Kabel transparent mit innenliegender Stahlseele*  
 LED System: *6 fach Linear-Konstantstrom-SMD-LED-Platinensystem 360°*  
 Schutzart: *IP 20 Schutzklasse : 1*  
 Lichtausbreitung: *rundstrahlend*  
 Oberflächen: *Glashalterung, Rohrabschnitt, Baldachin weiß pulverbeschichtet,*  
 Optionen: *DALI, Notlicht, Rohrpendel Chrom , Kabelpendel Chrom*  
 Lebensdauer: *50.000 Std L80/F10*  
**Pendellänge: 1500 mm, kürzbar, andere Längen auf Bestellung**



Name	Art.-Nr.	Leistung Power	Lichtstrom Lumious Flux	Lichtfarbe Light Colour	CRI	A	B	C	EEK
						__ mm __			

**BASIC**

**Kabelpendel** transparent mit innenliegender Stahlseele, L 1500mm

LUNA VERRA 300	KL13002.28.3	<b>28W</b>	<b>3150 lm</b>	3000K	>80	300		1500	A+
LUNA VERRA 300	KL13002.28.4	<b>28W</b>	<b>3310 lm</b>	4000K	>80	300		1500	A+
LUNA VERRA 400	KL13009.42.3	<b>42W</b>	<b>4310 lm</b>	3000K	>80	400		1500	A+
LUNA VERRA 400	KL13009.42.4	<b>42W</b>	<b>4525 lm</b>	4000K	>80	400		1500	A+
LUNA VERRA 500	KL13017.42.3	<b>42W</b>	<b>4310 lm</b>	3000K	>80	400		1500	A+
LUNA VERRA 500	KL13017.42.4	<b>42W</b>	<b>4525 lm</b>	4000K	>80	400		1500	A+

**ECO** ( preisgünstige Alternative mit OSRAM LED Parathom 25.000Std. inklusiv )

**Kabelpendel** transparent m. innenliegender Stahlseele, L 1500mm

LUNA VERRA 300	KL13002E.013	<b>13W</b>	<b>1050 lm</b>	2700	>80	300		1500	A+
LUNA VERRA 400	KL13009E.021	<b>21W</b>	<b>1750 lm</b>	2700	>80	400		1500	A+

Info: Alle weiteren Bestückungen und Ausstattungen finden Sie in unserer ausführlichen Bildpreisliste  
 Technische Änderungen und Irrtümer vorbehalten



DURIA® Pendelleuchte  
**LUNA POLY chrom**

DURIA® Pendelleuchte  
LUNA POLY chrom



**LUNA POLY chrom**

DURIA LED-Pendelleuchte

Diffusor: Acrylglas PMMA opalweiß opt. Polycarbonat

Aufhängung: Stahlarmatur, Kabel transparent mit innenliegender Stahlseele

LED System: 6 fach Linear-Konstantstrom-SMD-LED-Platinensystem 360°

Schutzart : IP 20 Schutzklasse : 1

Lichtausbreitung: rundstrahlend

Oberflächen: Glashalterung, Rohrabschnitt, Baldachin chrom

Optionen: DALI, Notlicht, Rohrpendel weiß , Kabelpendel weiß

Lebensdauer: 50.000 Std L80/F10

Pendellänge: 1500 mm, kürzbar, andere Längen auf Bestellung

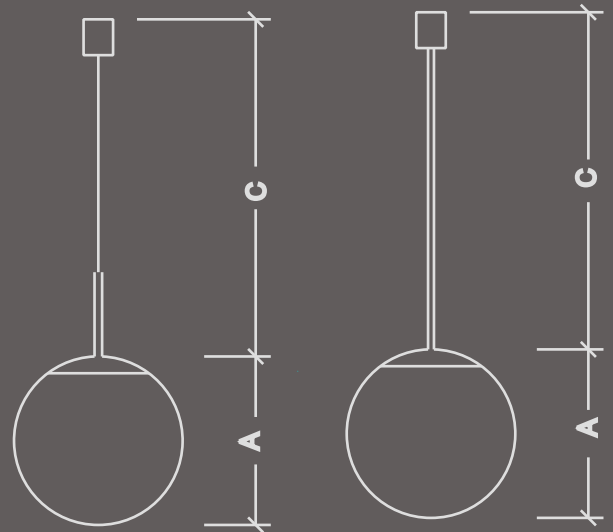

Name	Art.-Nr.	Leistung Power	Lichtstrom Lumious Flux	Lichtfarbe Light Colour	CRI	A	B	C	EEK
						__ mm __			

**CHROM**

Kabelpendel transparent m. innenliegender Stahlseele, L 1500mm

LUNA POLY300 Chr KL73002.28.3.C 28W 3150 lm 3000K >80 300 1500 A+

LUNA POLY300 Chr KL73002.28.4.C 28W 3310 lm 4000K >80 300 1500 A+

LUNA POLY400 Chr KL73009.42.3.C 42W 4310 lm 3000K >80 400 1500 A+

LUNA POLY400 Chr KL73009.42.4.C 42W 4525 lm 4000K >80 400 1500 A+

LUNA POLY500 Chr KL73017.42.3.C 42W 4310 lm 3000K >80 500 1500 A+

LUNA POLY500 Chr KL73017.42.4.C 42W 4525 lm 4000K >80 500 1500 A+

Rohrpendel chrom, L 1000mm (andere Längen auf Anfrage )

LUNA POLY300 Rohr Chr KL73002.R.28.3.C 28W 3150 lm 3000K >80 300 800 A+

LUNA POLY300 Rohr Chr KL73002.R.28.4.C 28W 3310 lm 4000K >80 300 800 A+

LUNA POLY400 Rohr Chr KL73009.R.42.3.C 42W 4310 lm 3000K >80 400 800 A+

LUNA POLY400 Rohr Chr KL73009.R.42.4.C 42W 4525 lm 4000K >80 400 800 A+

LUNA POLY500 Rohr Chr KL73017.R.42.3.C 42W 4310 lm 3000K >80 500 800 A+

LUNA POLY500 Rohr Chr KL73017.R.42.4.C 42W 4525 lm 4000K >80 500 800 A+

Info: Alle weiteren Bestückungen und Ausstattungen finden Sie in unserer ausführlichen Bildpreisliste  
Technische Änderungen und Irrtümer vorbehalten





DURIA® Pendelleuchte  
**LUNA POLY**



DURIA® Pendelleuchte  
**LUNA POLY**



**LUNA POLY**

DURIA LED-Pendelleuchte

Diffusor: Acrylglas PMMA opalweiß opt. Polycarbonat

Aufhängung: Stahlarmatur, Kabel transparent mit innenliegender Stahlseele

LED System: 6 fach Linear-Konstantstrom-SMD-LED-Platinensystem 360°

Schutzart : IP 20 Schutzklasse : 1

Lichtausbreitung: rundstrahlend

Oberflächen: Glashalterung, Rohrabchnitt, Baldachin weiß pulverbeschichtet,

Optionen: DALI, Notlicht

Lebensdauer: 50.000 Std L80/F10

Pendellänge: 1500 mm, kürzbar, andere Längen auf Bestellung



Name	Art.-Nr.	Leistung Power	Lichtstrom Lumious Flux	Lichtfarbe Light Colour	CRI	A	B	C	EEK
						__ mm __			

**BASIC**

Kabelpendel transparent mit innenliegender Stahlseele, L 1500mm

LUNA POLY 300	KL73002.28.3	28W	3150 lm	3000K	>80	300	300	1500	A+
LUNA POLY 300	KL73002.28.4	28W	3310 lm	4000K	>80	300	300	1500	A+
LUNA POLY 400	KL73009.42.3	42W	4310 lm	3000K	>80	400	400	1500	A+
LUNA POLY 400	KL73009.42.4	42W	4525 lm	4000K	>80	400	400	1500	A+
Luna Poly 500	KL73017.42.3	42W	4310 lm	3000K	>80	400	400	1500	A+
Luna Poly 500	KL73017.42.4	42W	4525 lm	4000K	>80	400	400	1500	A+

**ECO** ( preisgünstige Alternative mit OSRAM LED Parathom 25.000Std. inklusiv )

Kabelpendel transparent m. innenliegender Stahlseele, L 1500mm

LUNA POLY 300	KL73002E.013	13W	1050 lm	2700K	>80	300		1500	A+
LUNA POLY 400	KL73009E.021	21W	1750 lm	2700K	>80	400		1500	A+

Info: Alle weiteren Bestückungen und Ausstattungen finden Sie in unserer ausführlichen Bildpreisliste  
Technische Änderungen und Irrtümer vorbehalten

**MONA**



**MONA**

DURIA LED-Pendelleuchte  
 Diffusor: *Triplex-Opalglas mundgeblasen seidenmatt*  
 Aufhängung: *Rohrpendel mit Baldachin verchromt*  
 LED System: *E27 OSRAM Superstar 13 / 21 W dimmbar*  
 Schutzart : *IP 20* Schutzklasse : *1*  
 Lichtausbreitung: *rundstrahlend*  
 Oberflächen: *Chrom, optional weiß*  
 Optionen: *DURIA LED Platinensystem 28-42W je nach Glasgröße*  
 Lebensdauer: *25.000 Std*  
**Rohr-Pendellänge C : 800mm oder 300 mm, andere Längen auf Bestellung**

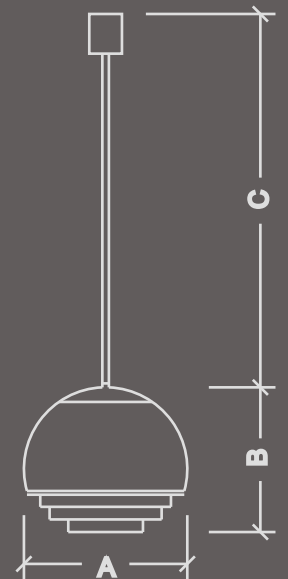

Name	Art.-Nr.	Leistung	Lichtstrom	Lichtfarbe	CRI	A	B	C	EEK
		<i>Power</i>	<i>Lumious Flux</i>	<i>Light Colour</i>		<i>__ mm __</i>			

MONA	PL10040.013.C	<b>13W</b>	<b>1050 lm</b>	2700	>80	350	310	800	A+
MONA	PL10040.021.C	<b>21W</b>	<b>1750 lm</b>	2700	>80	350	310	800	A+

Info: Alle weiteren Bestückungen und Ausstattungen finden Sie in unserer ausführlichen Bildpreisliste  
 Technische Änderungen und Irrtümer vorbehalten

DURIA® Pendelleuchte  
**LISA**



**LISA**

DURIA LED-Pendelleuchte

Diffusor: *Triplex-Opalglas mundgeblasen seidenmatt*

Aufhängung: *Rohrpendel mit Baldachin verchromt*

LED System: *E27 OSRAM Superstar 13 / 21 W dimmbar*

Schutzart: *IP 20 Schutzklasse : 1*

Lichtausbreitung: *direkt und rundstrahlend*

Oberflächen: *Chrom, optional weiß*

Optionen:

Lebensdauer: *25.000 Std*

**Rohr-Pendellänge C : 800mm oder 300 mm, andere Längen auf Bestellung**

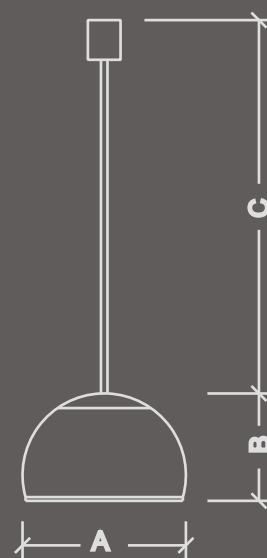

Name	Art.-Nr.	Leistung <i>Power</i>	Lichtstrom <i>Lumious Flux</i>	Lichtfarbe <i>Light Colour</i>	CRI	A	B	C	EEK
						__ mm __			
LISA	PL10041.013.C	<b>13W</b>	<b>1050 lm</b>	2700	>80	350	230	800	A+
LISA	PL10041.021.C	<b>21W</b>	<b>1750 lm</b>	2700	>80	350	230	800	A+



Info: Alle weiteren Bestückungen und Ausstattungen finden Sie in unserer ausführlichen Bildpreisliste  
Technische Änderungen und Irrtümer vorbehalten



DURIA® Pendelleuchte  
**CALOS Serie**

DURIA® Pendelleuchte  
**CALOS 350**



**CALOS**

DURIA LED-Pendelleuchte  
 Diffusor: *Triplex-Opalglas mundgeblasen seidenmatt*  
 Aufhängung: *Rohrpendel mit Baldachin verchromt*  
 LED System: *E27 OSRAM Superstar 13 / 21 W dimmbar*  
 Schutzart : *IP 20 Schutzklasse : 1*  
 Lichtausbreitung: *rundstrahlend*  
 Oberflächen: *Chrom*  
 Optionen: *DURIA LED Platinensystem 28-42W je nach Glasgröße*  
 Lebensdauer: *25.000 Std*  
**Rohr-Pendellänge C : 800 mm oder 300 mm, andere Längen auf Bestellung**

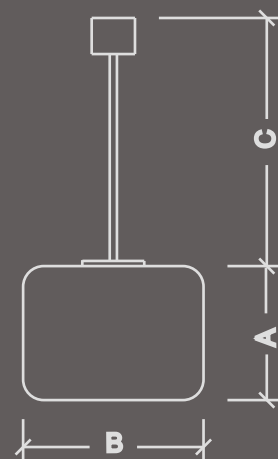

Name	Art.-Nr.	Leistung	Lichtstrom	Lichtfarbe	CRI	A	B	C	EEK
		Power	Lumious Flux	Light Colour		__ mm __			
CALOS 260/350 Rohr Chr	PL10042.021.C	21W	1750 lm	2700	>80	260	350	800	A+

L Rohr



Info: Alle weiteren Bestückungen und Ausstattungen finden Sie in unserer ausführlichen Bildpreisliste  
 Technische Änderungen und Irrtümer vorbehalten

DURIA® Pendelleuchte  
**CALOS 390**



**CALOS**

DURIA LED-Pendelleuchte

Diffusor: *Triplex-Opalglas mundgeblasen seidenmatt*

Aufhängung: *Rohrpendel mit Baldachin verchromt*

LED System: *E27 OSRAM Superstar 13 / 21 W dimmbar*

Schutzart: *IP 20 Schutzklasse : 1*

Lichtausbreitung: *rundstrahlend*

Oberflächen: *Chrom*

Optionen: *DURIA LED Platinensystem 28-42W je nach Glasgröße*

Lebensdauer: *25.000 Std*

Rohr-Pendellänge C: *800 mm oder 300 mm, andere Längen auf Bestellung*

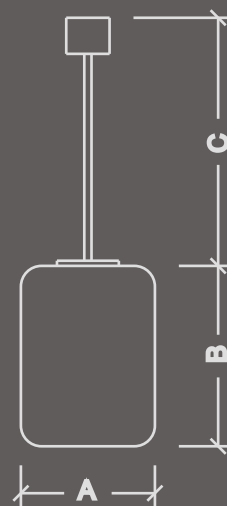

Name	Art.-Nr.	Leistung	Lichtstrom	Lichtfarbe	CRI	A	B	C	EEK
		Power	Lumious Flux	Light Colour		__ mm __			
CALOS 230/390 Rohr Chr	PL10044.021.C	21W	1750 lm	2700	>80	230	390	800	A+
								L Rohr	



Info: Alle weiteren Bestückungen und Ausstattungen finden Sie in unserer ausführlichen Bildpreisliste  
Technische Änderungen und Irrtümer vorbehalten



DURIA® Pendelleuchte  
**CALOS 600**



**CALOS**

DURIA LED-Pendelleuchte

Diffusor: *Triplex-Opalglas mundgeblasen seidenmatt*

Aufhängung: *Rohrpendel mit Baldachin verchromt*

LED System: *E27 OSRAM Superstar 13 / 21 W dimmbar*

Schutzart: *IP 20 Schutzklasse : 1*

Lichtausbreitung: *rundstrahlend*

Oberflächen: *Chrom*

Optionen: *DURIA LED Platinensystem 28-42 W je nach Glasgröße*

Lebensdauer: *25.000 Std*

**Rohr-Pendellänge C : 800 mm oder 300 mm, andere Längen auf Bestellung**

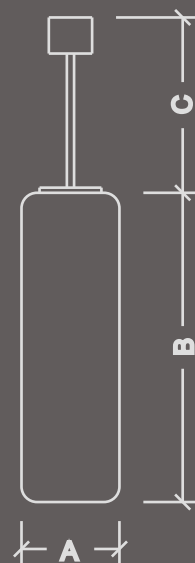

Name	Art.-Nr.	Leistung	Lichtstrom	Lichtfarbe	CRI	A	B	C	EEK
		Power	Lumious Flux	Light Colour		__ mm __			

									L Rohr
CALOS 180/600 Rohr Chr	PL10045.021.C	<b>21W</b>	<b>1750 lm</b>	2700	>80	180	600	800	<b>A+</b>



Info: Alle weiteren Bestückungen und Ausstattungen finden Sie in unserer ausführlichen Bildpreisliste  
Technische Änderungen und Irrtümer vorbehalten

DURIA® Pendelleuchte  
**PRIUS KONOS**



**PRIUS KONUS**

DURIA LED-Pendelleuchte

Diffusor: *Triplex-Opalglas mundgeblasen seidenmatt*

Aufhängung: *Rohrpendel mit Baldachin verchromt*

LED System: *E27 OSRAM Superstar 13 / 21 W dimmbar*

Schutzart : *IP 20* Schutzklasse : *1*

Lichtausbreitung: *direkt und rundstrahlend*

Oberflächen: *Chrom*

Optionen: *Rohr-Aufhängung weiß pulverbeschichtet*

Lebensdauer: *25.000 Std*

**Rohr-Pendellänge C : 800mm oder 300 mm, andere Längen auf Bestellung**

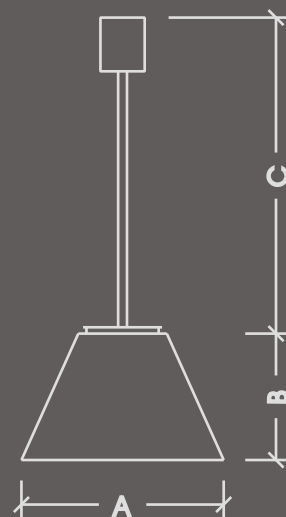

Name	Art.-Nr.	Leistung	Lichtstrom	Lichtfarbe	CRI	A	B	C	EEK
		Power	Lumious Flux	Light Colour		__ mm __			

PRIUS KONUS      PL10046.013.C      **13W**   **1050 lm**   2700   >80   320   200   800   **A+**

Info: Alle weiteren Bestückungen und Ausstattungen finden Sie in unserer ausführlichen Bildpreisliste  
Technische Änderungen und Irrtümer vorbehalten

DURIA® Pendelleuchte  
PRIUS ZYLINDER



**PRIUS ZYLINDER**

DURIA LED-Pendelleuchte

Diffusor: *Triplex-Opalglas mundgeblasen seidenmatt*

Aufhängung: *Rohrpendel mit Baldachin verchromt*

LED System: *E27 OSRAM Superstar 13 / 21 W dimmbar*

Schutzart : *IP 20 Schutzklasse : 1*

Lichtausbreitung: *direkt und rundstrahlend*

Oberflächen: *Chrom*

Optionen: *Rohr-Aufhängung weiß pulverbeschichtet*

Lebensdauer: *25.000 Std*

**Rohr-Pendellänge C : 800mm oder 300 mm, andere Längen auf Bestellung**

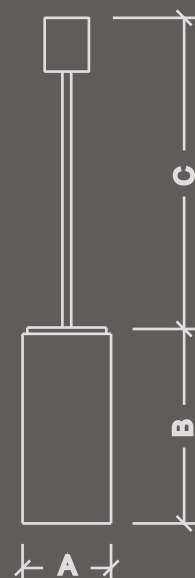

Name	Art.-Nr.	Leistung	Lichtstrom	Lichtfarbe	CRI	A	B	C	EEK
		Power	Lumious Flux	Light Colour		__ mm __			

PRIUS ZYLINDER      PL10047.013.C    **13W**   **1050 lm**   2700   >80   140   300   800   **A+**



Info: Alle weiteren Bestückungen und Ausstattungen finden Sie in unserer ausführlichen Bildpreisliste  
Technische Änderungen und Irrtümer vorbehalten



DURIA® Pendelleuchte  
**DURIO VERRA**

DURIA® Pendelleuchte  
**DURIO VERRA**



**DURIO**

DURIA LED-Pendelleuchte  
 Diffusor: Triplex-Opalglas mundgeblasen seidenmatt  
 Aufhängung: *Stahlarmatur, Kabel transparent mit innenliegender Stahlseele*  
 LED System: *6 fach Linear-Konstantstrom-SMD-LED-Platinensystem 360°*  
 Schutzart: *IP 20 Schutzklasse : 1*  
 Lichtausbreitung: *rundstrahlend*  
 Oberflächen: *Glashalterung, Rohrabschnitt, Baldachin weiß pulverbeschichtet,*  
 Optionen: *DALI, Notlicht, Rohrpendel weiß oder Chrom, Kabelpendel Chrom*  
 Lebensdauer: *50.000 Std L80/F10*  
**Pendellänge: 1500 mm, kürzbar, andere Längen auf Bestellung**

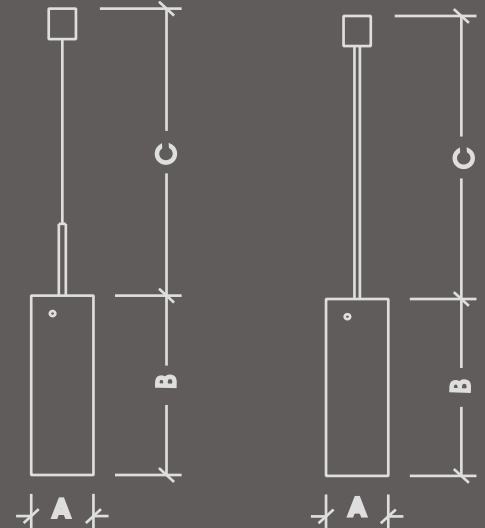

Name	Art.-Nr.	Leistung	Lichtstrom	Lichtfarbe	CRI	A	B	C	E EK
		<i>Power</i>	<i>Lumious Flux</i>	<i>Light Colour</i>		__ mm __			

Baldachin weiß



**BASIC**

**Kabelpendel** transparent mit innenliegender Stahlseele, L 1500mm

DURIO 160x500	ZL13009.35.3	<b>35W</b>	<b>3610 lm</b>	3000K	>80	160	500	1500	A+
DURIO 160x500	ZL13009.35.4	<b>35W</b>	<b>3790 lm</b>	4000K	>80	160	500	1500	A+
DURIO 200x500	ZL13011.44.3	<b>44W</b>	<b>4520 lm</b>	3000K	>80	200	500	1500	A+
DURIO 200x500	ZL13011.44.4	<b>44W</b>	<b>4640 lm</b>	4000K	>80	200	500	1500	A+

Baldachin chrom



**CHROM**

**Kabelpendel** transparent m. innenliegender Stahlseele, L 1500mm

DURIO 160x500 Chr	ZL13009.35.3.C	<b>35W</b>	<b>3610 lm</b>	3000K	>80	160	500	1500	A+
DURIO 160x500 Chr	ZL13009.35.4.C	<b>35W</b>	<b>3790 lm</b>	4000K	>80	160	500	1500	A+
DURIO 200x500 Chr	ZL13011.44.3.C	<b>44W</b>	<b>4520 lm</b>	3000K	>80	200	500	1500	A+
DURIO 200x500 Chr	ZL13011.44.4.C	<b>44W</b>	<b>4640 lm</b>	4000K	>80	200	500	1500	A+

**Rohrpendel** chrom, L 1000mm (andere Längen auf Anfrage )

DURIO 160x500RohrChr	ZL13009.R.35.3.C	<b>35W</b>	<b>3610 lm</b>	3000K	>80	160	500	800	A+
DURIO 160x500RohrChr	ZL13009.R.35.4.C	<b>35W</b>	<b>3790 lm</b>	4000K	>80	160	500	800	A+
DURIO 200x500RohrChr	ZL13011.R.44.3.C	<b>44W</b>	<b>4520 lm</b>	3000K	>80	200	500	800	A+
DURIO 200x500RohrChr	ZL13011.R.44.4.C	<b>44W</b>	<b>4640 lm</b>	4000K	>80	200	500	800	A+

**ECO** ( preisgünstige Alternative mit OSRAM LED Parathom 25.000Std. inklusiv )

**Kabelpendel** transparent m. innenliegender Stahlseele, L 1500mm

DURIO 160x500	ZL13009E.013	<b>13W</b>	<b>1050 lm</b>	2700K	>80	160	500	1500	A+
DURIO 160x500	ZL13009E.021	<b>21W</b>	<b>1750 lm</b>	2700K	>80	200	500	1500	A+



Info: Alle weiteren Bestückungen und Ausstattungen finden Sie in unserer ausführlichen Bildpreisliste  
 Technische Änderungen und Irrtümer vorbehalten



DURIA® Pendelleuchte  
**DURIO POLY**



DURIA® Pendelleuchte  
DURIO POLY



**DURIO POLY**

DURIA LED-Pendelleuchte  
 Diffusor: PMMA opalweiß, seidenglänzend  
 Aufhängung: *Stahlarmatur, Kabel transparent mit innenliegender Stahlseele*  
 LED System: *6 fach Linear-Konstantstrom-SMD-LED-Platinensystem 360°*  
 Schutzart : *IP 20 Schutzklasse : 1*  
 Lichtausbreitung: *rundstrahlend*  
 Oberflächen: *Glashalterung, Rohrabschnitt, Baldachin weiß pulverbeschichtet,*  
 Optionen: *DALI, Notlicht, Rohrpendel weiß oder Chrom , Kabelpendel Chrom*  
 Lebensdauer: *50.000 Std L80/F10*  
**Pendellänge: 1500 mm, kürzbar, andere Längen auf Bestellung**

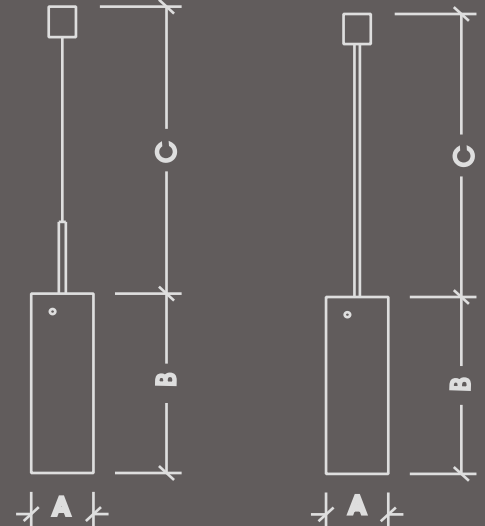

Name	Art.-Nr.	Leistung	Lichtstrom	Lichtfarbe	CRI	A	B	C	EEK
		<i>Power</i>	<i>Lumious Flux</i>	<i>Light Colour</i>		__ mm __			

Baldachin weiß



**BASIC**

**Kabelpendel** transparent mit innenliegender Stahlseele, L 1500mm

DURIO POLY 160x500	ZL73009.35.3	<b>35W</b>	<b>3610 lm</b>	3000K	>80	160	500	1500	A+
DURIO POLY 160x500	ZL73009.35.4	<b>35W</b>	<b>3790 lm</b>	4000K	>80	160	500	1500	A+
DURIO POLY 200x500	ZL73011.44.3	<b>44W</b>	<b>4520 lm</b>	3000K	>80	200	500	1500	A+
DURIO POLY 200x500	ZL73011.44.4	<b>44W</b>	<b>4640 lm</b>	4000K	>80	200	500	1500	A+

Baldachin chrom



**CHROM**

**Kabelpendel** transparent m. innenliegender Stahlseele, L 1500mm

DURIO POLY 160x500 Chr	ZL73009.35.3.C	<b>35W</b>	<b>3610 lm</b>	3000K	>80	160	500	1500	A+
DURIO POLY 160x500 Chr	ZL73009.35.4.C	<b>35W</b>	<b>3790 lm</b>	4000K	>80	160	500	1500	A+
DURIO POLY 200x500 Chr	ZL73011.44.3.C	<b>44W</b>	<b>4520 lm</b>	3000K	>80	200	500	1500	A+
DURIO POLY 200x500 Chr	ZL73011.44.4.C	<b>44W</b>	<b>4640 lm</b>	4000K	>80	200	500	1500	A+

**Rohrpendel** chrom, L 1000mm (andere Längen auf Anfrage )

DURIO POLY 160x500 RohrChr	ZL73009.R.35.3.C	<b>35W</b>	<b>3610 lm</b>	3000K	>80	160	500	800	A+
DURIO POLY 160x500 RohrChr	ZL73009.R.35.4.C	<b>35W</b>	<b>3790 lm</b>	4000K	>80	160	500	800	A+
DURIO POLY 200x500 RohrChr	ZL73011.R.44.3.C	<b>44W</b>	<b>4520 lm</b>	3000K	>80	200	500	800	A+
DURIO POLY 200x500 RohrChr	ZL73011.R.44.4.C	<b>44W</b>	<b>4640 lm</b>	4000K	>80	200	500	800	A+

**ECO** ( preisgünstige Alternative mit OSRAM LED Parathom 25.000Std. inklusiv )

**Kabelpendel** transparent m. innenliegender Stahlseele, L 1500mm

DURIO POLY 160x500	ZL73009E.013	<b>13W</b>	<b>1050 lm</b>	2700K	>80	160	500	1500	A+
DURIO POLY 160x500	ZL73009E.021	<b>21W</b>	<b>1750 lm</b>	2700K	>80	200	500	1500	A+

**i** Info: Alle weiteren Bestückungen und Ausstattungen finden Sie in unserer ausführlichen Bildpreisliste  
 Technische Änderungen und Irrtümer vorbehalten

DURIA® Pendelleuchte  
**ELLY**



**ELLY**

DURIA LED-Pendelleuchte

Diffusor: *Triplex-Opalglas mundgeblasen seidenmatt*

Aufhängung: *Rohrpendel mit Baldachin verchromt*

LED System: *E27 OSRAM Superstar 13 / 21 W dimmbar*

Schutzart: *IP 20 Schutzklasse : 1*

Lichtausbreitung: *rundstrahlend*

Oberflächen: *Chrom*

Optionen: *DURIA LED Platinensystem 28-42W je nach Glasgröße*

Lebensdauer LED : *25.000 Std*

**Rohr-Pendellänge C : 800 mm oder 300 mm, andere Längen auf Bestellung**

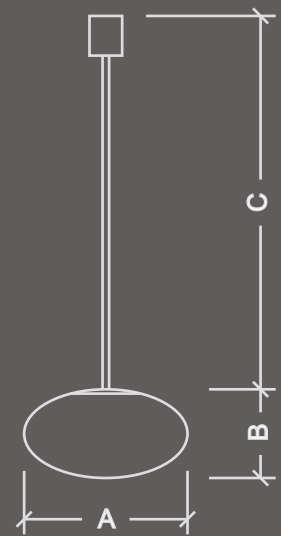

Name	Art.-Nr.	Leistung	Lichtstrom	Lichtfarbe	CRI	A	B	C	EEK
		<i>Power</i>	<i>Luminous Flux</i>	<i>Light Colour</i>		__ mm __			
ELLY Rohr Chr	PL10021.013.C	<b>13W</b>	<b>1050 lm</b>	2700	>80	350	190	800	<b>A+</b>

Info: Alle weiteren Bestückungen und Ausstattungen finden Sie in unserer ausführlichen Bildpreisliste  
Technische Änderungen und Irrtümer vorbehalten

## DURIA® SPIEGELLEUCHTEN

DURIA LED-Spiegelleuchten sind hochwertig, elegant und leistungsstark.

Blendfreies LED- Licht sorgt für optimale Lichtverhältnisse, z.B. in Badezimmern oder öffentlichen Toilettenanlagen von Hotels oder Krankenhäuser.

Verschiedene Designvarianten und Oberflächen bieten zahlreiche Anwendungs- und Auswahlmöglichkeiten. Je nach Anforderung stehen hier bei DURIA Glas- oder Kunststoffversionen zur Verfügung.



## Inhaltsverzeichnis

PIT 600	67
EVITA Q	68
EVITA E	69
EVITA Q	70
EVITA R	71
AXIS VERRA	73
AXIS POLY	75
CLEO	76





DURIA® Spiegelleuchte  
**PIT 600**

DURIA® Spiegelleuchte  
PIT 600

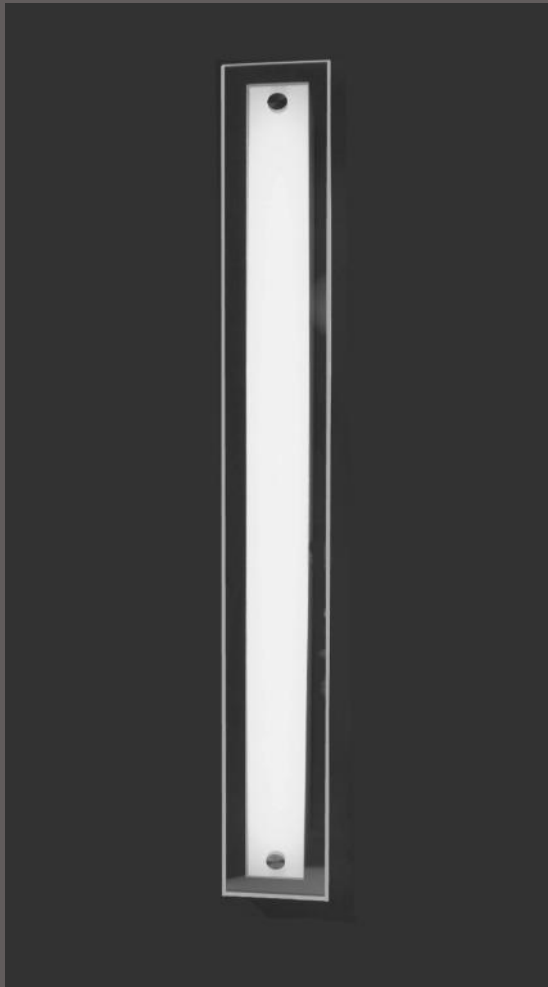

**PIT**

DURIA LED Wand- und Deckenleuchte

Diffusor: Flachglas, innen keramisch weiß bedruckt, außen Hochglanz, gehärtet, Kristallrand

Diffusor-Befestigung: Edelstahlschrauben, Edelstahlzierkappen

LED System: Konstantstrom-SMD-LED-Platinensystem

Schutzart: IP 20 Schutzklasse: 1

Lichtausbreitung: direkt

Oberflächen: weiß pulverbeschichtet oder Edelstahl poliert

Optionen: DALI dimmbar, Notlicht zentral, Notlicht 1-3h,

HF-Sensor (je nach Größe)

Lebensdauer: 50.000 Std L80/F10

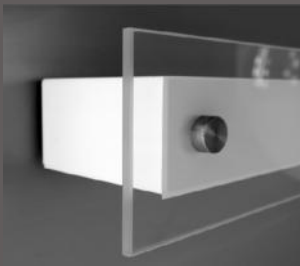

Edelstahlversion

Name	Art.-Nr.	Leistung Power	Lichtstrom Lumious Flux	Lichtfarbe Light Colour	CRI	A	B	C	EEK
						__ mm __			
PIT 600 SPIEGEL	WL13070.13.3	13W	1400 lm	3000K	>80	600	70	60	A+
PIT 600 SPIEGEL	WL13070.13.4	13W	1470 lm	4000K	>80	600	70	60	A+
PIT 600 SPIEGEL	WL13070.16.3	16W	1750 lm	3000K	>80	600	70	60	A+
PIT 600 SPIEGEL	WL13070.16.4	16W	1840 lm	4000K	>80	600	70	60	A+
<b>Edelstahl</b>									
PIT 600 SPIEGEL ES	WL13070.13.3.ES	13W	1400 lm	3000K	>80	600	70	60	A+
PIT 600 SPIEGEL ES	WL13070.13.4.ES	13W	1470 lm	4000K	>80	600	70	60	A+
PIT 600 SPIEGEL.ES	WL13070.16.3.ES	16W	1750 lm	3000K	>80	600	70	60	A+
PIT 600 SPIEGEL.ES	WL13070.16.4.ES	16W	1840 lm	4000K	>80	600	70	60	A+

Info: Alle weiteren Bestückungen und Ausstattungen finden Sie in unserer ausführlichen Bildpreisliste  
Technische Änderungen und Irrtümer vorbehalten

**EVITA Q**



**EVITA**

DURIA LED Spiegelleuchte

Diffusor: PMMA opalweiß

Diffusor-Befestigung: Aluminium Profil, verschraubte Endkappen

LED System: Konstantstrom-SMD-LED-Platinensystem

Schutzart: IP 44 Schutzklasse: 1

Lichtausbreitung: breitstrahlend direkt

Oberflächen: Chrom, oder Alu eloxiert

Optionen: DALI dimmbar

Lebensdauer: 50.000 Std L80/F10



Name	Art.-Nr.	Leistung Power	Lichtstrom Lumious Flux	Lichtfarbe Light Colour	CRI	A	B	C	EEK
						__ mm __			

EVITA Q	WL73060.16.3	<b>16W</b>	<b>1650 lm</b>	3000K	>80	600	70	70	A+
EVITA Q	WL73060.16.4	<b>16W</b>	<b>1730 lm</b>	4000K	>80	600	70	70	A+

Info: Alle weiteren Bestückungen und Ausstattungen finden Sie in unserer ausführlichen Bildpreisliste  
Technische Änderungen und Irrtümer vorbehalten

DURIA® Spiegelleuchte  
EVITA O



**EVITA**

DURIA LED Spiegelleuchte  
 Diffusor: PMMA opalweiß  
 Diffusor-Befestigung : Aluminium Profil, verschraubte Endkappen  
 LED System: Konstantstrom-SMD-LED-Platinensystem  
 Schutzart : IP 44 Schutzklasse : 1  
 Lichtausbreitung: breitstrahlend direkt  
 Oberflächen: Chrom, oder Alu eloxiert  
 Optionen: DALI dimmbar  
 Lebensdauer: 50.000 Std L80/ F10



Name	Art.-Nr.	Leistung Power	Lichtstrom Lumious Flux	Lichtfarbe Light Colour	CRI	A	B	C	EEK
						__ mm __			

EVITA O	WL73064.13.3	13W	1420 lm	3000K	>80	600	80	125	A+
EVITA O	WL73064.13.4	13W	1490 lm	4000K	>80	600	80	125	A+

Info: Alle weiteren Bestückungen und Ausstattungen finden Sie in unserer ausführlichen Bildpreisliste  
 Technische Änderungen und Irrtümer vorbehalten



DURIA® Spiegelleuchte  
EVITA E

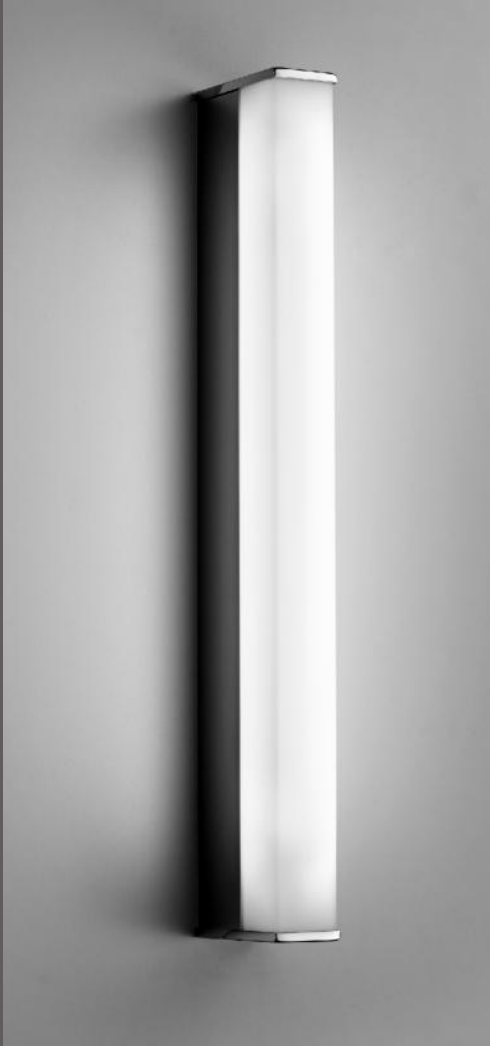

**EVITA**

DURIA LED Spiegelleuchte

Diffusor: PMMA opalweiß

Diffusor-Befestigung : Aluminium Profil, verschraubte Endkappen

LED System: Konstantstrom-SMD-LED-Platinensystem

Schutzart : IP 44 Schutzklasse : 1

Lichtausbreitung: breitstrahlend direkt

Oberflächen: Chrom, oder Alu eloxiert

Optionen: DALI dimmbar

Lebensdauer: 50.000 Std L80/ F10



Name	Art.-Nr.	Leistung Power	Lichtstrom Lumious Flux	Lichtfarbe Light Colour	CRI	A	B	C	EEK
						__ mm __			

EVITA E	WL73058.13.3	13W	1420 lm	3000K	>80	600	40	90	A+
EVITA E	WL73058.13.4	13W	1490 lm	4000K	>80	600	40	90	A+

Info: Alle weiteren Bestückungen und Ausstattungen finden Sie in unserer ausführlichen Bildpreisliste  
Technische Änderungen und Irrtümer vorbehalten

DURIA® Spiegelleuchte  
EVITA R

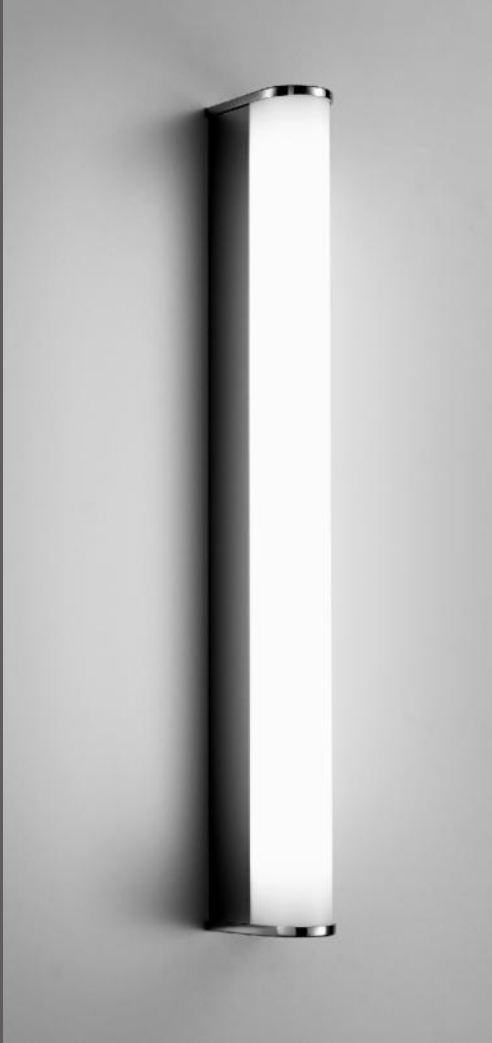

EVITA

DURIA LED Spiegelleuchte

Diffusor: PMMA opalweiß

Diffusor-Befestigung : Aluminium Profil, verschraubte Endkappen

LED System: Konstantstrom-SMD-LED-Platinensystem

Schutzart : IP 44 Schutzklasse : 1

Lichtausbreitung: breitstrahlend direkt

Oberflächen: Chrom, oder Alu eloxiert

Optionen: DALI dimmbar

Lebensdauer: 50.000 Std L80/ F10



Name	Art.-Nr.	Leistung	Lichtstrom	Lichtfarbe	CRI	A	B	C	EEK
		Power	Lumious Flux	Light Colour		__ mm __			
EVITA R	WL73063.13.3	13W	1420 lm	3000K	>80	600	40	90	A+
EVITA R	WL73063.13.4	13W	1490 lm	4000K	>80	600	40	90	A+



Info: Alle weiteren Bestückungen und Ausstattungen finden Sie in unserer ausführlichen Bildpreisliste  
Technische Änderungen und Irrtümer vorbehalten



DURIA® Spiegelleuchte  
AXIS VERRA

DURIA® Spiegelleuchte  
**AXIS VERRA**



**AXIS VERRA weiss**

DURIA LED Spiegelleuchte

Diffusor: *Triplex-Opalglas mundgeblasen weiss seidenmatt*

Diffusor-Befestigung: *Stahlgehäuse, weiß pulverlackiert, verschraubte Endkappen*

LED System: *Konstantstrom-SMD-LED-Platinensystem*

Schutzart: *IP 44 Schutzklasse: 1*

Lichtausbreitung: *breitstrahlend direkt*

Oberflächen: *weiß pulverbeschichtet*

Optionen: *DALI dimmbar, Notlicht zentral*

Lebensdauer: *50.000 Std L80/F10*



**AXIS VERRA Edelstahl**

DURIA LED Spiegelleuchte

Diffusor: *Triplex-Opalglas mundgeblasen weiss seidenmatt*

Diffusor-Befestigung: *Edelstahlgehäuse poliert, verschraubte Endkappen Hochglanz poliert*

LED System: *Konstantstrom-SMD-LED-Platinensystem*

Schutzart: *IP 44 Schutzklasse: 1*

Lichtausbreitung: *breitstrahlend direkt*

Oberflächen: *Edelstahl*

Optionen: *DALI dimmbar, Notlicht zentral*

Lebensdauer: *50.000 Std L80/F10*

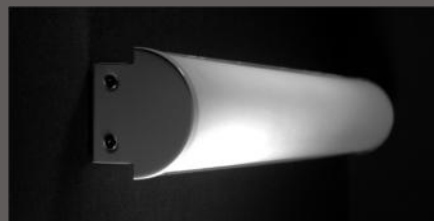
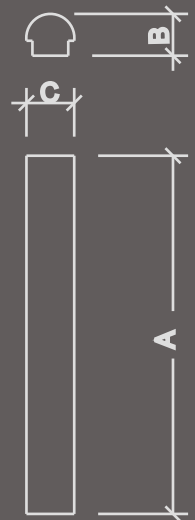

Name	Art.-Nr.	Leistung	Lichtstrom	Lichtfarbe	CRI	A	B	C	EEK
		<i>Power</i>	<i>Lumious Flux</i>	<i>Light Colour</i>		<i>__ mm __</i>			
AXIS GLAS WEISS	WL13022.13.3	<b>13W</b>	<b>1400 lm</b>	3000K	>80	600	75	60/80	A+
AXIS GLAS WEISS	WL13022.13.4	<b>13W</b>	<b>1470 lm</b>	4000K	>80	600	75	60/80	A+
AXIS GLAS WEISS	WL13022.16.3	<b>16W</b>	<b>1750 lm</b>	3000K	>80	600	75	60/80	A+
AXIS GLAS WEISS	WL13022.16.4	<b>16W</b>	<b>1840 lm</b>	4000K	>80	600	75	60/80	A+
AXIS GLAS ES	WL13022.13.3.ES	<b>13W</b>	<b>1400 lm</b>	3000K	>80	600	75	60/80	A+
AXIS GLAS ES	WL13022.13.4.ES	<b>13W</b>	<b>1470 lm</b>	4000K	>80	600	75	60/80	A+
AXIS GLAS ES	WL13022.16.3.ES	<b>16W</b>	<b>1750 lm</b>	3000K	>80	600	75	60/80	A+
AXIS GLAS ES	WL13022.16.4.ES	<b>16W</b>	<b>1840 lm</b>	4000K	>80	600	75	60/80	A+

Info: Alle weiteren Bestückungen und Ausstattungen finden Sie in unserer ausführlichen Bildpreisliste  
Technische Änderungen und Irrtümer vorbehalten



DURIA® Spiegelleuchte  
AXIS POLY

DURIA® Spiegelleuchte  
**AXIS POLY**



**AXIS POLY weiss**

DURIA LED Spiegelleuchte  
 Diffusor: PMMA opalweiß, seidenglänzend  
 Diffusor-Befestigung: *Stahlgehäuse, weiß pulverlackiert, verschraubte Endkappen*  
 LED System: *Konstantstrom-SMD-LED-Platinensystem*  
 Schutzart : *IP 44 Schutzklasse : 1*  
 Lichtausbreitung: *breitstrahlend direkt*  
 Oberflächen: *weiß pulverbeschichtet*  
 Optionen: *DALI dimmbar, Notlicht zentral*  
 Lebensdauer: *50.000 Std L80/F10*



**AXIS POLY Edelstahl**

DURIA LED Spiegelleuchte  
 Diffusor: PMMA opalweiß, seidenglänzend  
 Diffusor-Befestigung: *Edelstahlgehäuse poliert, verschraubte Endkappen Hochglanz poliert*  
 LED System: *Konstantstrom-SMD-LED-Platinensystem*  
 Schutzart : *IP 44 Schutzklasse : 1*  
 Lichtausbreitung: *breitstrahlend direkt*  
 Oberflächen: *Edelstahl*  
 Optionen: *DALI dimmbar, Notlicht zentral*  
 Lebensdauer: *50.000 Std L80/F10*

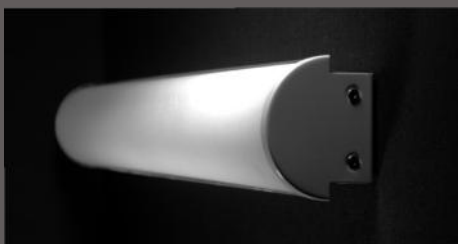
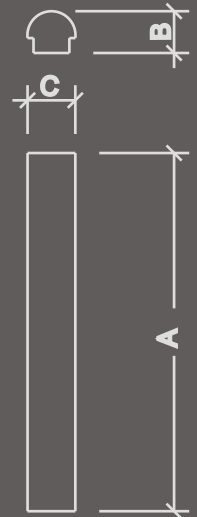

Name	Art.-Nr.	Leistung	Lichtstrom	Lichtfarbe	CRI	A	B	C	EEK
		<i>Power</i>	<i>Lumious Flux</i>	<i>Light Colour</i>		__ mm __			

AXIS POLY WEISS	WL73022.13.3	<b>13W</b>	<b>1400 lm</b>	3000K	>80	600	75	60/80	A+
AXIS POLY WEISS	WL73022.13.4	<b>13W</b>	<b>1470 lm</b>	4000K	>80	600	75	60/80	A+
AXIS POLY WEISS	WL73022.16.3	<b>16W</b>	<b>1750 lm</b>	3000K	>80	600	75	60/80	A+
AXIS POLY WEISS	WL73022.16.4	<b>16W</b>	<b>1840 lm</b>	4000K	>80	600	75	60/80	A+
AXIS POLY ES	WL73022.13.3.ES	<b>13W</b>	<b>1400 lm</b>	3000K	>80	600	75	60/80	A+
AXIS POLY ES	WL73022.13.4.ES	<b>13W</b>	<b>1470 lm</b>	4000K	>80	600	75	60/80	A+
AXIS POLY ES	WL73022.16.3.ES	<b>16W</b>	<b>1750 lm</b>	3000K	>80	600	75	60/80	A+
AXIS POLY ES	WL73022.16.4.ES	<b>16W</b>	<b>1840 lm</b>	4000K	>80	600	75	60/80	A+

Info: Alle weiteren Bestückungen und Ausstattungen finden Sie in unserer ausführlichen Bildpreisliste  
 Technische Änderungen und Irrtümer vorbehalten

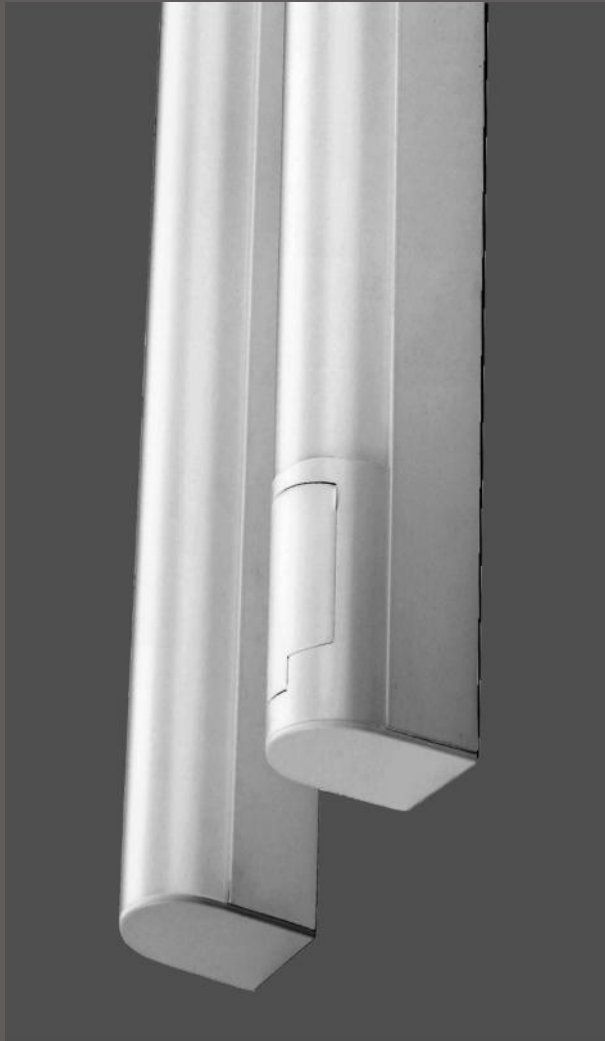

**CLEO**

DURIA LED Spiegelleuchte

Diffusor: PMMA opalweiß seidenglänzend

Diffusor-Befestigung : Stahlgehäuse , Geräteträger Aluminium

LED System: Konstantstrom-SMD-LED-Platinensystem

Schutzart : IP 44 Schutzklasse : 1

Lichtausbreitung: breitstrahlend direkt

Oberflächen: weiß Epoxy-beschichtet

Optionen: wahlweise mit oder ohne Steckdose

Lebensdauer: 50.000 Std

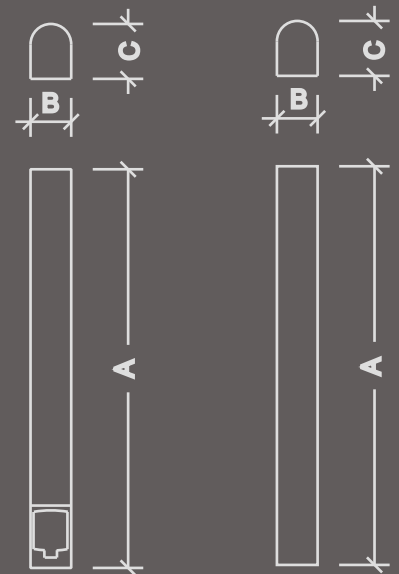

Name	Art.-Nr.	Leistung Power	Lichtstrom Lumious Flux	Lichtfarbe Light Colour	CRI	A	B	C	EEK
						__ mm __			

**S: Inklusive Steckdose**

CLEO 600 S	WL73030E.S.12.4	12W	1200 lm	4000K	>80	588	60	81	A
CLEO 600	WL73030E.12.4	12W	1200 lm	4000K	>80	588	60	81	A

Info: Alle weiteren Bestückungen und Ausstattungen finden Sie in unserer ausführlichen Bildpreisliste  
Technische Änderungen und Irrtümer vorbehalten



# DURIA® FEUCHTRAUMLEUCHTEN

## Leuchten höherer Schutzart

DURIA LED-Feuchtraumleuchten sind für höchste Beanspruchung durch Feuchtigkeit, Staub und teilweise aggressive Umgebungen im Innen- und Außenbereiche geeignet.

Hochwertige Materialien, wie Sicherheitsglas, Silikondichtungen, Edelstahl- und Aluminiumdruckgussgehäuse, garantieren eine sehr lange Lebensdauer. Das gilt ebenso für die extra kompakten Kunststoffversionen, die insbesondere für robuste Anforderungen in öffentlichen Bereichen ausgelegt sind.

Die ausgereifte LED-SMD-Platinentechnik garantiert auch hier hohe Effizienz und absolute Wartungsfreiheit für den Betreiber.



### Inhaltsverzeichnis

FARAH 600 / 700	76
FARAH 800 / 900	77
LARA	78
EVA	80
STALUX	82
STINOX	84
BELA	86



# DURIA® Objekteuchten

## DURIA® Feuchtraumleuchte FARAH 600



### FARAH

DURIA LED-Außenleuchte

Diffusor: *Polykarbonat opalweiß*

Diffusor-Befestigung: *Aluminium Druckguss, Edelstahlschrauben, Silikon-Dichtung*

LED System: *Duria Konstantstrom LED SMD Platinensystem*

Schutzart: *IP 65 Schutzklasse: 1*

Lichtausbreitung: *breitstrahlend direkt*

Oberflächen: *grau/schwarz/weiß beschichtet*

Optionen: *Notlicht zentral oder Einzelbatterie FARAH 700*

Lebensdauer: *50.000 Std*

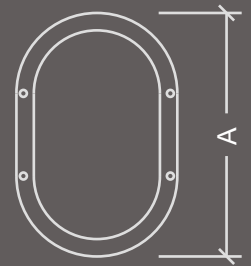
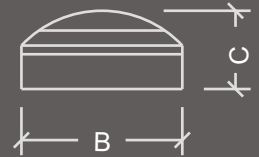

A



Name	Art.-Nr.	Leistung <i>Power</i>	Lichtstrom <i>Lumious Flux</i>	Lichtfarbe <i>Light Colour</i>	CRI	A	B	C	EEK
						__ mm __			

FARAH 600	DL73018.9.3	9W	980 lm	3000K	>80	280	185	80	A+
FARAH 600	DL73018.9.4	9W	1030 lm	4000K	>80	280	185	80	A+

## DURIA® Feuchtraumleuchte FARAH 700



FARAH 700	DL73019.13.3	13W	1400 lm	3000K	>80	275	80	A+
FARAH 700	DL73019.13.4	13W	1470 lm	4000K	>80	275	80	A+

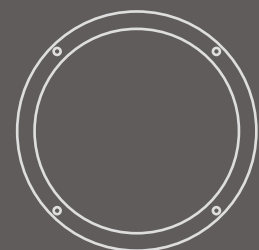
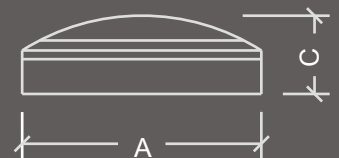
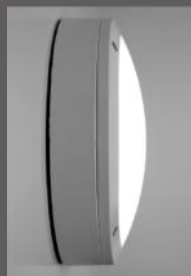

DURIA® Feuchtraumleuchte  
**FARAH 800**



**FARAH**

DURIA LED-Außenleuchte

Diffusor: *Polykarbonat opalweiß*

Diffusor-Befestigung: *Aluminium Druckguss, Edelstahlschrauben, Silikon-Dichtung*

LED System: *Duria Konstantstrom LED SMD Platinensystem*

Schutzart: *IP 65 Schutzklasse: 1*

Lichtausbreitung: *breitstrahlend direkt*

Oberflächen: *grau/schwarz/weiß beschichtet*

Optionen: *Notlicht zentral oder Einzelbatterie*

Lebensdauer: *50.000 Std*

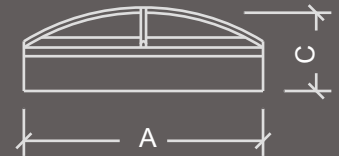

Name	Art.-Nr.	Leistung <i>Power</i>	Lichtstrom <i>Luminous Flux</i>	Lichtfarbe <i>Light Colour</i>	CRI	A	B	C	EEK
						mm			
FARAH 800	DL73025.13.3	13W	1400 lm	3000K	>80	275		90	A+
FARAH 800	DL73025.13.4	13W	1470 lm	4000K	>80	275		90	A+

DURIA® Feuchtraumleuchte  
**FARAH 900**



FARAH 900

DL73026.16.3

16W 1750 lm

3000K >80

360

160

A+

FARAH 900

DL73026.16.4

16W 1840 lm

4000K >80

360

160

A+

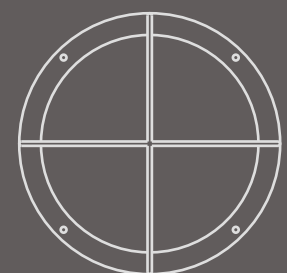
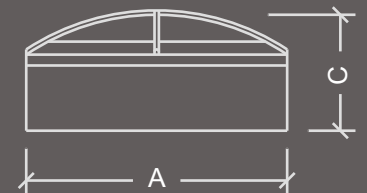

**LARA**



**LARA**

DURIA LED-Feuchtraumleuchte

Diffusor: *Polykarbonat opalweiß*

Diffusor-Befestigung : *Polykarbonat-Gehäuse weiß mit Diffusor als Einheit*

LED System: *absolut dichtes, geschlossenes System, Externes Anschlussterminal*

Schutzart : *IP 65* Schutzklasse : *1*

Lichtausbreitung: *breitstrahlend direkt*

Oberflächen: *weiß*

Optionen:

Lebensdauer: *50.000 Std*

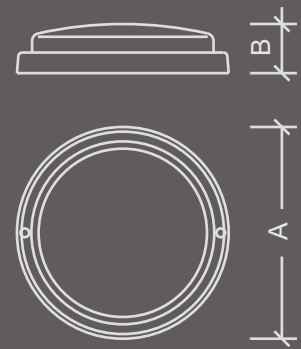

Name	Art.-Nr.	Leistung	Lichtstrom	Lichtfarbe	CRI	A	B	C	EEK
		<i>Power</i>	<i>Luminous Flux</i>	<i>Light Colour</i>		<i>__ mm __</i>			

LARA 10	DL73063E.10.4	<b>10W</b>	<b>900 lm</b>	4000K	>80	220	65		<b>A+</b>
LARA 20	DL73064E.20.4	<b>20W</b>	<b>1800 lm</b>	4000K	>80	280	71		<b>A+</b>
LARA 40	DL73065E.10.4	<b>24W</b>	<b>2200 lm</b>	4000K	>80	350	81		<b>A+</b>



DURIA® Feuchtraumleuchte  
EVA

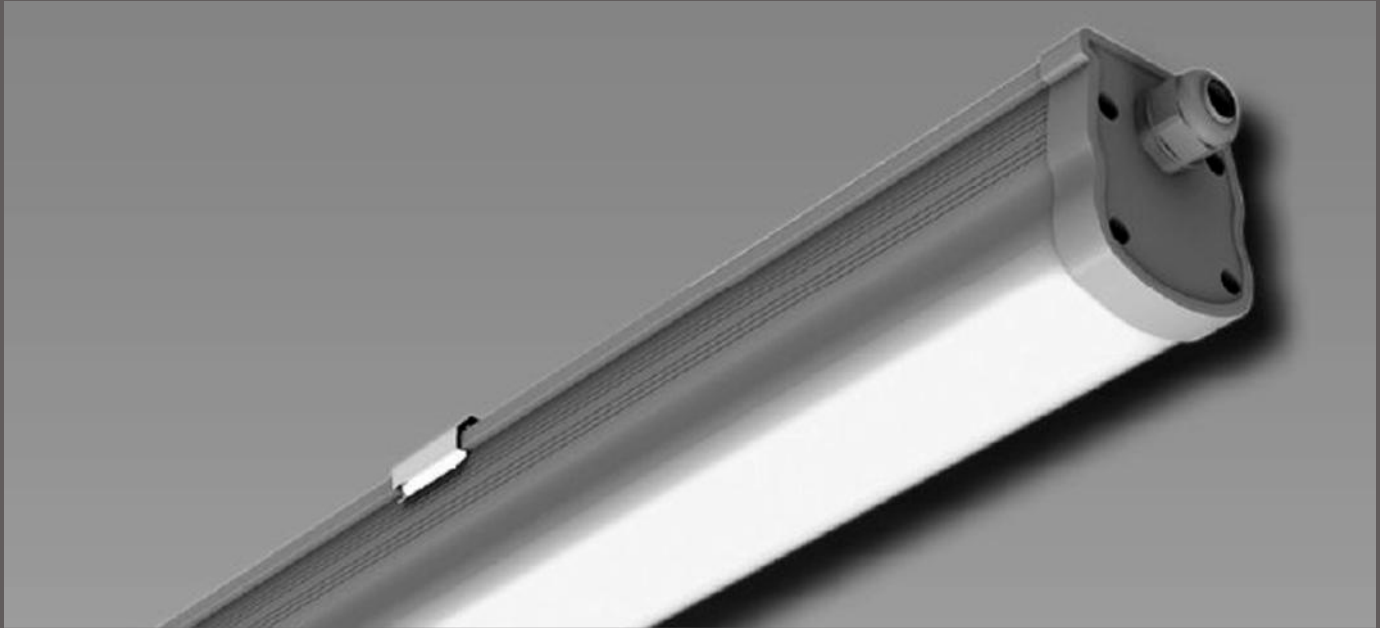

**EVA**

DURIA LED-Feuchtraumleuchte

Diffusor: *Polykarbonat opalweiß*

Diffusor-Befestigung: *Polykarbonat-Gehäuse mit Diffusor als Einheit*

LED System: *absolut dichtes, geschlossenes System, Externes Anschlussterminal*

Schutzart: *IP 65 Schutzklasse : 1*

Lichtausbreitung: *breitstrahlend direkt*

Oberflächen: *grau/opalweiß*

Optionen: -

Lebensdauer: *50.000 Std*

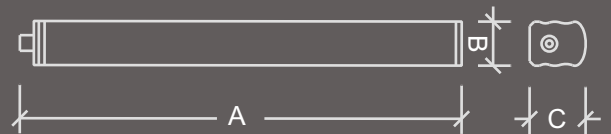

Name	Art.-Nr.	Leistung	Lichtstrom	Lichtfarbe	CRI	A	B	C	EEK
		<i>Power</i>	<i>Lumious Flux</i>	<i>Light Colour</i>		<i>__ mm __</i>			

EVA 40	FL70014E.40.4	<b>40W</b>	<b>4000 lm</b>	4000K	>80	1256	64	76	A
EVA 50	FL70015E.50.4	<b>50W</b>	<b>5000 lm</b>	4000K	>80	1556	64	76	A



DURIA® Feuchtraumleuchte  
**STALUX**



DURIA® Feuchtraumleuchte  
**STALUX**



**STALUX**

DURIA LED-Feuchtraumleuchte  
 Diffusor: *ESG (Sicherheitsglas), opalisiert oder klar*  
 Diffusor-Befestigung: *Aluminium Druckguss-Gehäuse, Edelstahlclipse, Silikondichtung*  
 LED System: *Konstantstrom LED-SMD Platinensystem*  
 Schutzart: *IP 65 Schutzklasse: 1*  
 Lichtausbreitung: *breitstrahlend direkt*  
 Oberflächen: *grau pulverlackiert*  
 Optionen: *DALI, Notlicht zentral, Notlicht Einzelbatterie*  
 Lebensdauer: *50.000 Std L80/F10*

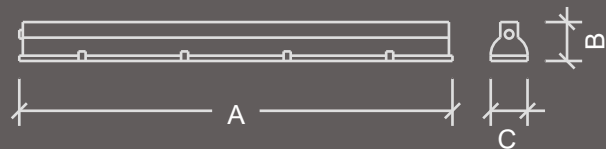

Name	Art.-Nr.	Leistung Power	Lichtstrom Lumious Flux	Lichtfarbe Light Colour	CRI	A	B	C	EEK
						__ mm __			

STALUX 1225	FL73006.29.4	<b>29W</b>	<b>4400 lm</b>	4000K		1225	110	75	A+
STALUX 1525	FL73007.32.4	<b>32W</b>	<b>5500 lm</b>	4000K		1525	110	75	A+







DURIA® Feuchtraumleuchte  
**STINOX**

DURIA® Feuchtraumleuchte  
**STINOX**



**STINOX**

DURIA LED-Feuchtraumleuchte

Diffusor: *ESG (Sicherheitsglas), opalisiert oder klar*

Diffusor-Befestigung: *Edelstahlgehäuse, Edelstahlclipse, Silikondichtung*

LED System: *Konstantstrom LED-SMD Platinensystem*

Schutzart: *IP 65 Schutzklasse: 1*

Lichtausbreitung: *breitstrahlend direkt*

Oberflächen: *gebürstet*

Optionen: *DALI, Notlicht zentral, Notlicht Einzelbatterie*

Lebensdauer: *50.000 Std L80/F10*



Name	Art.-Nr.	Leistung <i>Power</i>	Lichtstrom <i>Lumious Flux</i>	Lichtfarbe <i>Light Colour</i>	CRI	A	B	C	EEK
						__ mm __			

STINOX 1310	FL73010.29.4	<b>29W</b>	<b>4400 lm</b>	4000K		1310	140	90	<b>A+</b>
STINOX 1610	FL73011.45.4	<b>45W</b>	<b>6500 lm</b>	4000K		1610	200	90	<b>A+</b>

Info: Wahlweise mit klarer oder opalierter Glasabdeckung

Technische Änderungen und Irrtümer vorbehalten



DURIA® Feuchtraumleuchte  
**BELA**

DURIA® Feuchtraumleuchte  
**BELA**



**BELA**

DURIA LED-Einbaudownlight

Diffusor: *ESG-Glas opalisiert, Aluminiumgehäuse und -reflektor*

Diffusor-Befestigung : *Ring verschraubt mit 3x Edelstahlschrauben*

LED System: *COB-LED-System*

Schutzart : *IP 65 raumseitig* Schutzklasse : *1*

Lichtausbreitung: *breitstrahlend direkt*

Oberflächen: *weiß pulverbeschichtet*

Optionen: *klare Abdeckscheibe*

Lebensdauer: *50.000 Std L80/ F10*

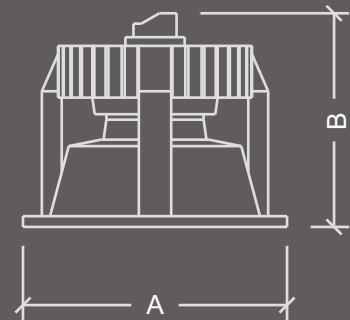

Name	Art.-Nr.	Leistung	Lichtstrom	Lichtfarbe	CRI	A	B	C	EEK
		Power	Lumious Flux	Light Colour		__ mm __			

Bela IP65	EL70022.IP65	19W	2000 lm	4000K	>80	227	147		A+
-----------	--------------	-----	---------	-------	-----	-----	-----	--	----

Info: Alle weiteren Bestückungen und Ausstattungen finden Sie in unserer ausführlichen Bildpreisliste  
Technische Änderungen und Irrtümer vorbehalten



## DURIA® Umrüstkits LED für Bestandsleuchten

DURIA CRYSTAL GmbH liefert für viele Bestandsleuchten sogenannte LED-Umrüstsätze.

Dieser Einbau von modernen LED-Platinen mit Konverter ist optimal abgestimmt, geprüft und sicher- zudem gibt es 3 Jahre Garantie auf die Platine, das neue Innenleben Ihrer Leuchte. Die runderneuten Leuchten betreten das neue digitale Zeitalter. Die Halterung bleibt, das Innenleben ist neu und energieeffizienter. Stromeinsparung vom ersten Tag an, und das dann für sichere 50.000 Stunden Lifetime. In wenigen Schritten wird unser Upgrade einfach, sauber und unsichtbar durchgeführt.

### Technische Beschreibung

Bevor die Umrüstung stattfindet, muss die Leuchte technisch untersucht und vermessen werden. Dann wird ein sog. Adapter konstruiert und gebaut, der an den vorhandenen Befestigungspunkten später angeschraubt werden soll.

Der Adapter wird komplett vormontiert geliefert (Bild 0).

Nachdem die alte Installation entfernt ist (Bild 2), wird das Adapterblech auf der Grundplatte befestigt und an geklemmt (Bild 3).

Abschließend setzt man die Platine wieder auf den Adapter.

Jetzt ist die Leuchte komplett auf LED umgestellt .

Glas drauf und Licht an - fertig .

### VORTEILE

- Höchstmögliche Effizienz: riesiges Einsparungspotential bis zu über 80% beim Austausch gegen Glühlampen.
- Völlig unkomplizierter Umbau. Bei den meisten Umbauten kann die Leuchte dabei an der Wand verbleiben. Umbauzeit max. ca. 15- 20 Minuten.
- Die umgebauten Leuchten sind absolut schaltfest und wartungsfrei.
- Sofortlicht ohne Anwärmzeit auch im Winter.
- Sie erhalten ein deutsches Markenprodukt mit 3 Jahren Garantie.
- Wenn der Leuchtenkörper unversehrt ist, haben Sie eine neue Nutzungsdauer von mindestens 50.000 Stunden.
- Für die Platinen besteht nur geringe Diebstahlgefahr.



### Was bringt mir das Leuchten- Tuning ?

- Energieeinsparung mit effizienterer Leuchte
- Keine Neuanschaffungskosten
- Einsparung Renovierungskosten
- Erweiterung der Anlagenfunktionalität
- Erhöhung der Arbeitssicherheit
- Einsparung Wartungskosten

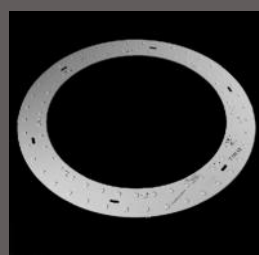
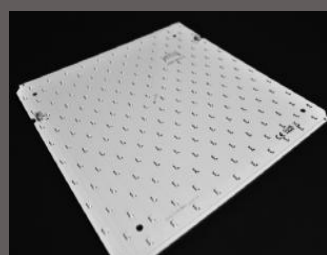
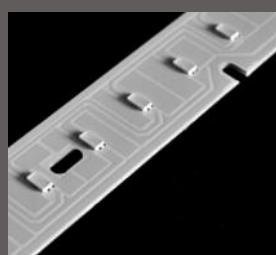
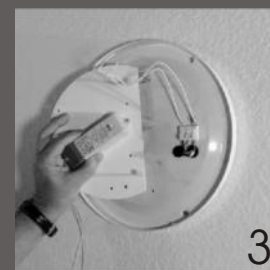
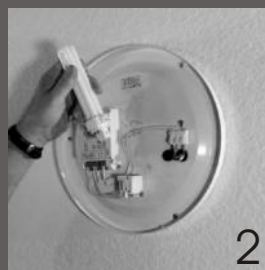
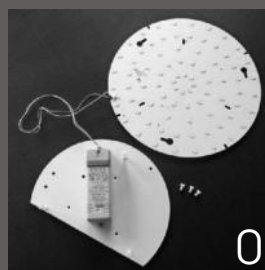

## DURIA® LED- SICHERHEITSBELEUCHTUNG

DURIA- Sicherheitsbeleuchtung ist das Ergebnis langjähriger Erfahrung und Entwicklungsarbeit. Notlichtvarianten in Verbindung mit unseren modernsten LED- Lichtlösungen sind DURIA- Standard. DURIA- Notlichtvarianten werden sowohl in Einzelbatterie-, als auch in Zentralbatteriesystemen erfolgreich eingesetzt. Zahlreiche Weiterentwicklungen wie Notlicht-Pendelleuchten und verschiedene Lampen- Schaltkreise in Deckenleuchten gehören seit Jahren zum Lieferprogramm.

Durch konsequente Modulbauweise kann beinahe jede DURIA LED- Leuchte als Sicherheitsleuchte eingesetzt werden. Wenn die Platzverhältnisse in der Leuchte es zulassen, sind alle möglichen Sicherheitsschaltungen sowohl als Einzelbatterie- wie auch Zentralbatteriesystem realisierbar. Digitale Schnittstellen sorgen für die notwendige Kompatibilität mit vorhandenen digitalen Steuerungssystemen.

### Sicherheitsleuchten für zentrale Notstromversorgung

Nach DIN VDE 0108 bzw. E DIN VDE 0100-718 wird der Einsatz dieser Sicherheitsleuchten geregelt.

Zentralbatterieanlagen speisen aus einem sicheren Bereich heraus Notleuchten in explosionsgefährdeten und nicht explosionsgefährdeten Bereichen und erlauben es, wirtschaftlich sinnvoll und normkonform die Sicherheitsanforderungen zu erfüllen. Die flexibel auslegbaren Bestückungen der Leuchten lassen sich leicht installieren und optimal an alle möglichen Schaltungsvarianten anpassen.

Dank frei programmierbarer Endstromkreismodule und redundanter Ladebaugruppen bieten die Zentralbatteriesysteme hohe Betriebssicherheit. In der modernen Bauweise übernimmt ein Adressbaustein mit Steuereingang das Schalten von Sicherheitsleuchten ohne Zusatzmodul und ohne erhöhten Verkabelungsaufwand. Überwiegend werden vom Kunden bereitgestellte Überwachungsbausteine, bzw. sog. Umschaltweichen, passend zur vorh. Sibel-Anlage mit eingebaut.

### Einhaltung der Normen und Standards der verwendeten Betriebsgeräte und Leuchten im Notlichtbetrieb:

Betriebsspannung AC	230V +/- 10%
Betriebsspannung DC	186V -260V
Umschaltzeit	150-1000ms
Startverhalten DC Betrieb	stromstabil <3s



Betriebsgeräte erfüllen die Norm:

DIN EN 62384  
DIN EN 61347-23-13  
DIN EN 55015  
DIN EN 61000-3-2  
DIN EN 61547

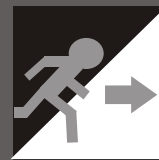

### Einzelbatterie- Sicherheitsleuchten für Rettungswegbeleuchtung



Unter Einzelbatterien versteht man verschlossene Akkumulatoren sog. „Batteriepacks“. Diese Akkus (z.B. Lithium- Ionen Akkus oder NiMH) sind für Erhaltungsladung konzipiert und können lageunabhängig betrieben werden. Die Nutzungsdauer nach EN 60598-2-22 beträgt mindestens 4 Jahre.

Beim Einzelbatteriesystem ist das Notstromversorgungsteil in Leuchten eingebaut. Eine Sicherheitsleuchte besteht aus eingebautem Akku und eingebautem Elektronikteil mit Ladeeinrichtung und Umschalteinrichtung, Wechselrichter sowie Tiefentladeschutz. Diese autark funktionierende Einheit kann direkt an das Netz angeschlossen werden, so dass bei Netzausfall das in der Leuchte eingebaute Leuchtmittel automatisch mit Energie versorgt wird.

Die entscheidende Planungsgröße für Einzelbatterie- Sicherheitsleuchten ist der Lichtstromfaktor, der das Verhältnis des abgegebenen Lichtstromes im Notbetrieb zum abgegebenen Lichtstrom im Netzbetrieb beschreibt.

Bedingt durch natürliche Temperaturschwankungen ist ein Einsatz von Einzelbatteriesystemen für den Außenbereich nicht zu empfehlen.

## DURIA® LED-Leuchten

### Die Herkunft

„Made in Germany“ produzieren und „wettbewerbsfähig sein“ ist kein Widerspruch !

Trotz der vielen Billigprodukte, die aus Fernost hereinströmen, halten wir unbeirrt fest an unserem Prinzip, dass Qualität ihren Preis haben muss. Jahrzehntelange Erfahrung in der Glasproduktion und jetzt auch in der Entwicklung und Anwendung von LED Technik sind die Grundlagen unseres sich stetig weiterentwickelnden Leuchten- Sortiments. Unsere Kunden wissen die sichere Herkunft der Leuchten und den direkten Service vom Hersteller zu schätzen.

### Der Service

WIR LIEFERN NICHT NUR LED !

Wir bieten außerdem eine hohe Servicequalität vor und nach dem Kauf:

- ! Lichtberechnungen
- ! Energieberatungen
- ! Anwendungsberatung
- ! Konstruktion und Musterbau

Unser Amortisationsrechner hilft Ihnen bei Ihren Berechnungen und bei 90 % aller Anwendungen werden Sie feststellen, dass ein enormes Einsparungspotential vorhanden ist. Das betrifft den Einsatz von professioneller LED- Technik sowohl im Neubau als auch bei der Umrüstung vorhandener konventioneller Lichtquellen auf LED- Technik .

### Die Qualität

Die Qualität aller Komponenten, wie Glas, Kunststoff, Metallteile, wird ständig fachmännisch überwacht.

Platine und Betriebsgerät erfüllen die höchsten Anforderungen an Lichtleistung , Lebensdauer und technische Sicherheit. Wir bieten nur die beste Material- und Markenqualität und Verarbeitung bei allen Komponenten. Es werden ausschließlich Systeme der Energieeffizienzklasse A+ und A++ verwendet.

Wir dokumentieren unsere Markenqualität der LED Systeme mit einer 5- jährigen Garantie.

### Lebensdauer der LED Technik

Die Lebensdauer elektronischer Bauteile ist stark abhängig von den Umgebungstemperaturen, bei denen sie genutzt werden. Unsere Platinensysteme sind zwar hoch temperaturbeständig, doch werden in den allermeisten Fällen diese Werte deutlich unterschritten.

Die selbstkühlenden Platinen benötigen keine aufwändigen Kühlsysteme. Die Wärmeableitung erfolgt über Kühlflächen auf der Platine und über das Leuchtengehäuse. Unsere Platinen und elektronischen Bauteile sind auf eine Lebensdauer von mindestens 50.000 Std. ausgelegt. Das bedeutet bei einer Brenndauer von 8 Stunden täglich eine Lebenszeit von mindestens 17 Jahren. Nach Ablauf dieser Dauer ist das Leben der Platine nicht beendet. Es werden weiterhin 70- 80% Lichtleistung bereitgestellt.

### Angabe der Lichtströme im Katalog

Alle angezeigten Lichtströme in Lumen beziehen sich auf die Leuchte. Die Lichtströme der Platinen liegen wesentlich höher. Über einen Dämpfungsfaktor werden die Nettolichtströme errechnet.

Bei Opal-Glas sind die Nettolichtströme von der Glasdicke abhängig. Weil die Gläser handgefertigt bzw. mundgeblasen sind, gibt es keine konstante Glasverteilung, so dass durchaus Helligkeitsunterschiede sichtbar sein können, bei gleicher LED- Bestückung.

### Lichtfarben

Standardmäßig werden nur zwei Lichtfarben im Katalog angeboten, 3000 und 4000 K (weitere Lichtfarben 2700K oder 6000K auf Anfrage).

Durch sog. Binning - Toleranzen werden trotz Mac-Adam 3-Auswahl- Kriterien durch den Chip-Hersteller keine identischen Lichtfarben bei verschiedenen Chargen garantiert.

Durch bestmögliche Binningstufen und Mac Adam Klassifizierung versuchen wir dem entgegenzuwirken. Trotzdem sind Farbabweichungen innerhalb einer Lichtfarbe bei verschiedenen Lieferterminen durchaus möglich.



DURIA®  
CRYSTAL

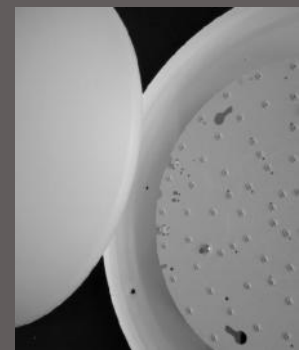



# Allgemeine technische Informationen

## Wand- und Deckenleuchten-Armaturen

Alle Leuchtenarmaturen sind standardmäßig weiß pulverbeschichtet. 3-polige Steckklemmen mit Lösetaste und zwei Leitungseinführungen sind Standard für alle runden Wand- und Deckenleuchten.

## Zuleitung

Die Standardausführung bei Pendelleuchten ist transparent. Die sichtbare Kabellänge der Pendelleuchten beträgt ca. 1200 mm. Auf Anfrage sind auch Sonderlängen für Pendel lieferbar. Wir empfehlen dringend, Pendel nicht selbst zu verlängern; unsachgemäß verlängerte Zuleitungen widersprechen den VDE Bestimmungen. Das Kürzen der Pendel-Aufhängungen bitte nur am oberen Ende der Zuleitungen vornehmen. Über Einzelheiten informieren die den Aufhängungen beigelegten Montageanleitungen.

## Notlicht

Die meisten Wandleuchten und Deckenleuchten-sowie Pendel-Armaturen sind in Notlicht-Sonderausführung lieferbar. Dazu gehören sog. Einzelbatterie-Systeme, die zusätzlich mit elektronischen Notlichtkonvertern sowie entsprechenden Akkupacks, die in der Regel einen Notlichtbetrieb von 3h ermöglichen. Diese sind geeignet für den Einsatz in Notbeleuchtungsanlagen nach VDE 0108-100. Eine Raumbelichtung kann gezielt mit in die Notbeleuchtung integriert werden. Armaturen für Zentral-Sicherheitsbeleuchtungsanlagen (Sibel) ,vorbereitet für den Einbau bauseits beigestellter Notlichtkomponenten, sind ebenfalls möglich:  
(Mehrpreis auf Anfrage).

## Leuchtmittel

Die für die Bestückung der Leuchten dieses Kataloges verwendeten Leuchtmittel sind einerseits fest verbaute LED Platiniensysteme und neu in der ECO Version auch schraubbare professionelle LED Lampen mit E27 Sockel der Marke OSRAM. Für die Platiniensysteme garantieren wir 50.000 Brennstunden und für die OSRAM Leuchtmittel 25.000 Brennstunden.

## Schutzklassen

### Schutzklasse I

Leuchten für den Anschluss eines Schutzleiters. Im Fehlerfall erfolgt Netzabschaltung durch Überstrom-Schutz.

### Schutzklasse II

Schutzisolierte Leuchten sind mit einer zusätzlichen Schutzisolierung ausgestattet. Der berührbare Metall-Leuchtkörper kann im Fehlerfall keine gefährliche Berührungsspannung annehmen.

## Funkschutz

Alle Leuchten im Katalog mit Leuchten-Sockeln. E27, entsprechen den EG-Richtlinien und sind nach VDE funkentstört.

**Kristallglas** = häufige und gebräuchliche Bezeichnung für klares, ungefärbtes Glas, nicht zu verwechseln mit Bleikristall- meist für bleihaltiges, geschliffenes Hohlglas mit erhöhter Lichtbrechzahl.

**Opakglas** = in der Masse stark eingetrübtes, meist schwach durchscheinendes Glas, mit glatter, blanker, leicht glänzender Oberfläche. Es kann weiß, farbig und auch marmoriert sein.

**Opalglas** = weißes oder in der Masse gefärbtes, getrübbes, gut durchscheinendes Glas. Die Trübung kann durch feinste Kristalle, feinste Glasbläschen oder glasige Mikrophasen (Entmischung) hervorgerufen werden. Opalglas hat einzigartige lichttechnische Eigenschaften, die ein helles und dabei angenehm weiches und blendenfreies Licht erzeugen.

**Seidenmatt** = sehr beliebte, seidige Glasoberfläche mit diffuser und nicht spiegelnder Reflektion, meist durch Säuremattierung hervorgerufen.

**Triplexglas** = besteht aus drei Schichten. Die beiden äußeren Schichten sind Kristallglas und die innere Schicht ist Opalglas. Durch das Triplexglas werden die Formen schöner, hochwertiger und gleichmäßiger, mit deutlich besserer Lichtverteilung und Lichtausbeute. Die innere Kristallschicht verteilt das vom Leuchtmittel kommende Licht optimal auf der gesamten Oberfläche des Glaskörpers. Die innen liegende Opalschicht erzeugt das angenehm weiche und blendenfreie Licht. Die äußere Kristallschicht gibt dem Glas die Stabilität und die je nach Bedarf hochglänzende oder mattierte und extrem widerstandsfähige Glas-Oberfläche.

**Überfangglas** = analog Opal Triplexglas, es wird in ein oder mehreren Schichten weißes oder farbiges Glas auf ein klares oder durchgefärbtes Trägerglas aufgebracht und später meist mit einer Kristallschicht „überfangen“.

## Schutzart nach DIN 40050

Nach DIN 40050 und der VDE 0470-1 ist die IP-Schutzart eine definierte Kennzeichnung des Schutzgrades von Gehäusen elektrischer Betriebsmittel. Unsere Leuchten werden seit Jahrzehnten nach diesen Vorgaben gebaut. Alle Leuchten der geschlossenen Bauweise sind mit dem zutreffenden Symbol gekennzeichnet und entsprechen IP44 (Fremdkörper > 1mm, Spritzwasser geschützt), ansonsten sind alle Leuchten als IP 40 bzw. IP20 anzusehen. Feuchtraumleuchten, bzw. Leuchten, die auch für den Außeneinsatz geeignet sind, entsprechen IP 54 bzw. IP65.

## Glas

Abweichungen in Farbnuance, Farb- und Dekorverlauf, Optik und Glasstärke gehören zu den typischen Merkmalen des mundgeblasenen, handgefertigten Glases.

## Kunststoffe

Da wir Kunststoff nicht selbst herstellen können unterliegen diese Materialien unserer Kontrolle bei der Fertigung. Trotzdem erfolgt die Auswahl nach den besten Kriterien und Daten für eine optimale Verwendung als Leuchtendiffusor. Je nach Anforderung stehen verschieden Kunststoffe zur Verfügung, wie z.B PE, PMMA, PC.

Unsachgemäße Anwendung bzw. ungeeignete Bestückung führt zu Beschädigungen bzw. kann zum Schmelzen oder zur Entzündung der Kunststoffhauben führen. Auch wenn die Auswahl der Kunststoffe nach möglichst geringster Entzündungsgefahr erfolgt, sind die meisten Kunststoffe selbstverlöschend.

## Farben

Die konsequente Ausrichtung unserer Leuchten auf neutrale Lichtwirkung sieht eine Verwendung von farbigen Diffusoren oder Halterungen nicht vor (Sonderausführung ausgenommen). Dieses Prinzip, „Reduzierung auf das Wesentliche“, soll durch das schwarz-weiß Druckverfahren des Kataloges unterstrichen werden.

## Technische Entwicklung

Durch technische Weiterentwicklungen können Maße und Werkstoffangaben von Leuchten und Zubehörtteilen Änderungen unterliegen, weiterhin sind unsere Leuchten für eine Umgebungstemperatur von 25°C ausgelegt. Alle Leuchten sind serienmäßig auf eine Netzspannung 230 V-50 Hz eingerichtet.

Bei Notlichtausführungen ist zusätzlich ein Gleichspannungsbetrieb integriert.

Bei der Montage von Leuchten sind die Bestimmungen VDE 0100 und VDE 0108 in

der jeweils gültigen Form zu beachten, außerdem die Richtlinien für Brandschutz.

Elektrische Leuchten Form 2005 des Verbandes der Sachversicherer (VDS e.V. Köln). Nicht bestimmungsgemäße Verwendung entbindet uns ebenso wie jede Änderung von allen Verpflichtungen im Schadensfalle.

## Elektrische Sicherheit

Alle Duria-Leuchten sind gebaut nach den Vorschriften EN 60598/VDE 0711 und werden ständig in der Fertigung überwacht und auf Qualität geprüft.

## ENEC Zeichen

Die elektronischen und elektrischen Komponenten, die in unseren Leuchten verbaut werden, sind ENEC zertifiziert.

## CE Konformität

Das CE Zeichen ist auf allen Duria-Leuchtenarmaturen gut sichtbar angebracht und dokumentiert, dass das gesamte Duria-LED Leuchtensortiment die Produktkonformität nach den aktuellen EU Richtlinien erfüllt: Niederspannungsrichtlinie 2006/95/EC (valid till: 2016/04/19) 2014/35/EU (valid from: 2016/04/20) EN 60598-1 2015 EN 62471 2008 EN 62493 2010EN 60598-2-1 1989

-EMC Directive 2004/108/ EC (valid till: 2016/04/19) 2014/30/EU (valid from: 2016/04/20) EN 55015 2013EN 61000-3-2 2014EN 61000-3-3 2013EN 61547 2009

-RoHS Directive 2011/65/EUEN 50581 2012ErP Directive 2009/125/EC(EU) No 1194/2012

Lieferantenaudits stellen weiterhin die Einhaltung der CE-Anforderungen für die LED-Komponenten sicher.

## ElektroG

Die Firma Duria Crystal GmbH ist unter der Nummer WEEE-Reg.-Nr. DE57947167 beim EAR registriert.

## Allgemeine Verkaufsinformationen

Bitte beachten Sie die Allgemeinen Verkaufs- und Lieferbedingungen.

Die Angaben im Katalog, in der Preisliste, zur Konstruktion, zu den Maßen sind freibleibend. Es sind unverbindliche Varianten. Zweckdienliche Konstruktions-, Ausführungs- und Maßänderungen bleiben vorbehalten. Gleiches gilt für Angaben in der Preisliste und auf den Internetseiten.

Alle Leuchten werden grundsätzlich ohne Leuchtmittel geliefert, es sei denn, die Lieferung mit Leuchtmittel ist ausdrücklich gekennzeichnet.

Dies gilt nicht für LED Leuchten, bei denen die Leuchtmittel fest installiert sind. Für schraubbare LED Leuchtmittel ist nur die Erstausrüstung inklusive.

### Optionen

Alle auf den Katalogseiten angebotenen Optionen beziehen sich immer auf das jeweilige Produkt. Es sind freiwillige, mögliche, aber freibleibende Produktergänzungen, die in der Regel mit entsprechenden Aufpreisen versehen sind. Diese Optionen sind auf Anfrage verfügbar und abhängig von der Bestellmenge.

Für Kleinmengen stehen die Optionen in der Regel nicht zur Verfügung. Die DURIA CRYSTAL GmbH behält sich vor, Optionen wegzulassen, wenn sich daraus Nachteile ergeben sollten.

### Bestellnummern

Alle Bestellungen erfolgen unter Angabe der Bestellnummer und möglichst des Artikelnamens. Für Optionen sind entsprechende Zusätze in der Beschreibung formlos möglich oder nach Rückfrage entsprechende Nummern.

### Lieferfähigkeit

In der Preisliste sind verschiedene Lieferfristen der Produkte angegeben. Diese resultieren aus den verschiedenen Leuchtenkategorien: Lagerprodukte, Standardprodukte und Sonderbestückungen.

Die unverbindlichen Lieferzeiten sind entsprechend 1- 2 Wochen, 2- 4 Wochen, oder 4- 6 Wochen.

Sonderbestückungen oder -ausführungen bedürfen der notwendigen Bestellmenge um angefertigt zu werden. Kleinmengen sind nur für Lagerprodukte und teilw. für Standardprodukte möglich. Ggf. werden Mindermengenzuschläge fällig, wenn es davon abweicht.

### Hinweise zu DURIA LEUCHTEN :

- Alle Maßangaben im Katalog in mm.

- Auf DURIA-Leuchtenabdeckungen aus Glas gibt DURIA CRYSTAL eine Nachlieferungsgarantie von 10 Jahren ab Kaufdatum.

- Sonderanfertigungen und Sonderausstattungen sind jederzeit mit entsprechender Planungszeit lieferbar und mit Preisauflagen möglich. Bitte fragen Sie uns.

Änderungen an allen Produkten behalten wir uns vor. Die hier vorgestellten Produkte sind technische Arbeitsmittel und dürfen nur in der von uns vorgegebenen Bestimmung eingesetzt werden.

Bei nicht vorgegebener Verwendung und auch jedweder technischer Änderung an dem Produkt ohne ausdrückliche Freigabe durch die Geschäftsleitung entbindet dies uns von jedweden Verpflichtungen bei eingetretenen Schadensfällen durch das Produkt.

Alle Leuchten mit Vorschaltgeräten werden ausschließlich mit elektronischen Betriebsgeräten ausgestattet.

DURIA CRYSTAL GMBH, 2018



## Allgemeine Verkaufs-, Lieferungs- und Zahlungsbedingungen der Duria Crystal GmbH

Die nachfolgenden Allgemeinen Verkaufs-, Lieferungs- und Zahlungsbedingungen regeln die vertraglichen Beziehungen zwischen der DURIA CRYSTAL GmbH, Sachsenstraße 14, 44579 Castrop-Rauxel, vertreten durch den Geschäftsführer Gert Heider, Stand:31.05.2018

### I Vertragsabschluss

1. Diese Allgemeinen Verkaufsbedingungen gelten für alle - auch zukünftige - Verträge, Lieferungen und sonstigen Leistungen, bei denen wir Verkäufer bzw. Auftragnehmer sind. Durch die Auftragserteilung erklärt sich unser Auftraggeber mit den nachstehenden Liefer- und Zahlungsbedingungen einverstanden. Wird der Auftrag durch unseren Auftraggeber nur aufgrund seiner eigenen Einkaufsbestellung bestätigt, so wird dessen bereits hiermit widersprochen. Spätestens mit der Entgegennahme unserer Ware oder mit Verständigennehmungen gelten unsere Bedingungen als angenommen.
2. Unsere Mitarbeiter, soweit es sich nicht um Organe der Gesellschaft, sind nicht bevollmächtigt, verpflichtende Erklärungen für uns abzugeben.
3. Angaben wie z. B. Maße, Gewichte, Abbildungen, Montageskizzen in Produktkatalogen und sonstigen Drucksachen sind nur annähernd, jedoch bestmöglich ermittelt.
4. Schriftlich vereinbarte Vertragsbedingungen bedürfen zu ihrer Abänderung ebenfalls der Schriftform.
5. Bestellungen und Aufträge des Auftraggebers werden erst nach unserer schriftlichen Auftragsbestätigung verbindlich. Die Auftragsbestätigung können wir innerhalb von vier Wochen nach Eingang der Bestellung bzw. des Auftrags wirksam vornehmen. Die Auftragsbestätigung kann auch in Form einer Rechnung oder eines Lieferscheins erfolgen.

### II Mündliche Nebenabreden

Mündliche Nebenabreden sowie etwaige Änderungen oder Ergänzungen zu einem Vertrag bedürfen zu ihrer Wirksamkeit unserer ausdrücklichen schriftlichen Bestätigung.

### III Mündliche Nebenabreden

Mündliche Nebenabreden sowie etwaige Änderungen oder Ergänzungen zu einem Vertrag bedürfen zu ihrer Wirksamkeit unserer ausdrücklichen schriftlichen Bestätigung.

### III Preise und Zahlungsbedingungen

1. An die bestätigten Preise sind wir 3 Monate ab Zustandekommen des Vertrages gebunden. Für Lieferungen nach diesem Zeitpunkt sind wir berechtigt, die Preise entsprechend den seit der letzten Preisfestlegung veränderten Kosten für Löhne, Verwaltung und Materialeinkauf zu erhöhen. Sofern die Preisdifferenz mehr als 10 % des bestätigten Preises ausmacht, ist der Auftraggeber berechtigt, für die noch nicht erbrachten Leistungen vom Vertrag zurückzutreten.
2. Die Preise verstehen sich zuzüglich Mehrwertsteuer in der am Tag der Inrechnungstellung gesetzlich vorgeschriebenen Höhe.
3. Der Rechnungsbetrag ist 30 Tage nach Rechnungslegung ohne Abzug von Skonto fällig. Bei Zahlung innerhalb von 10 Tagen nach Rechnungsdatum können 2 % Skonto abgezogen werden.
4. Nach Entfall des Verzuges können Verzugszinsen in gesetzlicher Höhe berechnet werden. Die Geltendmachung weiteren Verzugschadens bleibt vorbehalten.
5. Die Zahlung mit Wechseln oder Schecks erfolgt stets nur erfüllungshalber. Ihre Annahme ist nicht als Stundung des Kaufpreises anzusehen. Eine Haftung des Auftragnehmers für rechtzeitige Vorzeigung, Protestierung, Benachrichtigung oder Zurückleitung bei Nichteinlösung ist ausgeschlossen.
6. Die Zurückhaltung von Zahlungen oder die Aufrechnung sind nur aufgrund rechtskräftig festgestellter oder von uns nicht bestrittener Gegenansprüche statthaft.
7. Durch Vergütung von Kostenanteilen für Werkzeuge erwirbt der Besteller kein Recht an diesem Werkzeug.
8. Der Auftraggeber ist nicht berechtigt, Ansprüche aus diesem Vertrag auf Dritte zu übertragen.

### IV Beschaffenheit, Mengen, Schutzrechte

1. Die Beschaffenheit, insbesondere Güte und Materialeigenschaften (z. B. Glas oder Kunststoffe), bestimmt sich zunächst nach unseren jeweils gültigen technischen Spezifikationen; falls solche nicht vorhanden sind, nach den bei Vertragsschluss gültigen DIN-Normen. Sofern keine DIN-Normen bestehen, gelten die bei Vertragsschluss gültigen entsprechenden üblichen werkstoffbezogenen Qualitätsnormen, mangels solcher der Handelsbrauch.
2. Der Besteller sichert der Duria Crystal GmbH zu, geprüft haben, zu dass durch die bestellten Artikel die bestehenden Schutzrechte Dritter nicht verletzen bzw. dass keine diesbezüglichen Schutzrechtsanmeldungen Dritter existieren und befreit die Duria Crystal GmbH von etwaigen Ansprüchen Dritter, die aus einer tatsächlichen oder angenommenen Schutzrechtsverletzung der bestellten Artikel resultieren.
3. Die zu liefernden Stückzahlen werden teilweise durch produktionsbedingt Mindestbestellmengen insbesondere bei Glas und Glaseuchten bestimmt. Eine Abweichung davon ist ggf. nur gegen entsprechende Preisaufschläge möglich.
4. Bei Sonderanfertigungen behalten wir uns das Recht vor, eine Mehr- oder Mindertlieferung von bis zu 10 % der bestellten Menge vorzunehmen.

### V Rücktrittsrecht bei Unmöglichkeit

1. Wir sind berechtigt, vom Vertrag zurückzutreten, wenn wir trotz rechtzeitig abgeschlossener Deckungsgeschäfte nicht, nicht richtig oder nicht rechtzeitig selbst beliefert werden und anderweitige Deckungskünte unzumutbar oder fehlgeschlagen sind oder uns bzw. Unseren Vorlieferanten die rechtzeitige Lieferung aus Gründen nicht möglich ist, die nach Vertragsabschluss eingetreten sind oder uns nicht bekannt waren und die nicht in unserem Einflussbereich liegen, wie z. B. Streik, Aussperrung, unverschuldete Betriebsstörungen, auch bei unseren Lieferanten (z. B. Werkzeugschaden, Lieferblockaden, Betriebsstilllegungen, Versagung der Im- bzw. Exportlizenz, sonstige hoheitliche Eingriffe sowie darüber hinausgehende Umstände, die als Höhere Gewalt anzusehen sind. Wir übernehmen also nicht das Beschaffungsrisiko.
2. Wir verpflichten uns, den Auftraggeber unverzüglich über die Nichtverfügbarkeit zu informieren und Gegenleistungen des Auftraggebers unverzüglich zu erstatten.

### VI Rücktrittsrecht usw. bei Zahlungsverzug und Vermögensverschlechterung

1. Wir sind berechtigt, vom Vertrag zurückzutreten oder nach unserer Wahl nur gegen Vorkasse zu liefern, wenn der Auftraggeber mit der Erfüllung von uns gegenüber bestehenden Zahlungsverpflichtungen in Verzug gerät, bei ihm Wechsel oder Schecks zu Protest gehen oder während der Vertragsdauer in den Verhältnissen des Auftraggebers nachteilige Änderungen eintreten, die jeweils die Erfüllung der Pflichten des Auftraggebers aus dem Geschäft in der Weise, wie dies ein ordentlicher Kaufmann tun würde, nicht mehr erwarten lassen.
2. Im Falle eines Zahlungsverzuges werden auch unsere sämtlichen übrigen Forderungen sofort fällig. In diesen Fällen sind wir auch berechtigt, für weitere (Teil-) Lieferungen Barzahlung im voraus zu verlangen sowie alle umlaufenden Akzepte, Wechsel und Schecks sofort aus dem Verkehr zu ziehen - hierdurch entstehende Kosten gehen zu Lasten des Käufers - und hierfür Barzahlung zu verlangen.

### VII Lieferfrist, Gefahrftragung und Verpackungsentsorgung

1. Sofern kein Fixgeschäft vereinbart, aber in unserem Angebot oder unserer Auftragsbestätigung eine Lieferfrist angegeben ist, darf diese um 1-2 Wochen überschritten werden. Vor Ausübung der Rechte aus Schadensersatz wegen Nichterfüllung muss eine angemessene Nachfrist gesetzt werden. Die Lieferfrist verlängert sich um den Zeitraum, in dem Lieferbehinderungen aus den in Ziffer V. genannten Gründen bestehen. Besteht ein solches Hindernis länger als 3 Monate, sind wir berechtigt, vom Vertrag zurückzutreten, ohne dass hierdurch eine Schadensersatzverpflichtung entsteht. Dem Kunden bleibt es unbenommen, die ihm zustehenden Rechte auszuüben.
2. Die Gefahr geht spätestens mit der Absendung der Waren auf den Auftraggeber über, und zwar auch dann, wenn Teillieferungen erfolgen oder wir noch andere Leistungen, z. B. Die Versandkosten oder Anfuhr, übernehmen haben. Auf schriftlichen Wunsch des Auftraggebers wird auf seine Kosten die Sendung durch uns gegen Diebstahl, Bruch-, Transport-, Feuer- und Wasserschäden sowie sonstige versicherbare Risiken versichert.
3. Verzögert sich der Versand infolge von Umständen, die der Auftraggeber zu vertreten hat, so gehen die Gefahr und die Lagerkosten vom Tage der Versandbereitschaft ab auf den Auftraggeber über; jedoch sind wir verpflichtet, auf Wunsch und Kosten des Auftraggebers die Versicherung zu bewirken, die dieser verlangt. Verzögert sich die Auslieferung um mehr als 4 Wochen aus Gründen, die der Auftraggeber zu vertreten hat, sind wir berechtigt, vom Vertrag zurückzutreten und die gesetzlichen Ansprüche geltend zu machen.
4. Angelieferte Waren sind, auch wenn sie unwesentliche Mängel aufweisen, vom Auftraggeber unbeschadet der Rechte aus Ziffer VIII. entgegenzunehmen.
5. Teillieferungen sind zulässig.
6. Bei Netto-Warenwert pro Sendung:

- ab EUR 750,- liefern wir frachtfrei deutscher Empfangsstation, einschließlich Verpackung,
- unter EUR 750,- werden 2 % für Verpackung berechnet. Lieferung unfrei deutscher Empfangsstation,
- bis EUR 100,- werden EUR 25,- für Verpackung, Porto und Bearbeitungsgebühr berechnet.

7. Der Auftraggeber verpflichtet sich, die Verpackung in eigener Verantwortung und auf eigene Kosten einer stofflichen Verwertung gem. § 5 Abs.3 und § 6 des Kreislaufwirtschafts- und Abfallgesetzes (Kw-/AbfG) zuzuführen.

### VIII Mängelrüge, Ansprüche wegen eines Mangels und Schadensersatz wegen Pflichtverletzung

1. Der Auftraggeber hat die Ware unverzüglich nach Empfang zu untersuchen und wenn sich ein Mangel zeigt uns unverzüglich schriftlich Anzeige zu machen. Andernfalls gilt die Ware als genehmigt, soweit es sich um einen Mangel handelt, der bei ordnungsgemäßer Untersuchung erkennbar war. Das gleiche gilt, wenn der Auftraggeber eine vereinbarte Abnahme nicht, nicht rechtzeitig oder nicht vollständig vornimmt. Zeigt sich später ein Mangel, so muss dieser unverzüglich nach der Entdeckung gerügt werden. Eine spätere Mängelrüge ist ausgeschlossen.
2. Sofern ein Mangel vorliegt und rechtzeitig gerügt worden ist, sind wir berechtigt, den Mangel ggf. vor Ort zu prüfen nach unserer Wahl, bei berechtigter Mängelrüge innerhalb angemessener Frist die Nacherfüllung in Form der Mängelbeseitigung oder Lieferung einer mangelfreien Sache vorzunehmen. Schlägt die Nacherfüllung fehl ist sie dem Auftraggeber unzumutbar, ist dieser berechtigt vom Vertrag zurück zu treten, oder Herabsetzung der Vergütung (Minderung) zu verlangen. Bei einer nur geringfügigen Vertragswidrigkeit, insbesondere bei nur geringfügigen Mängeln, steht dem Auftraggeber jedoch kein Rücktrittsrecht zu. Wir können die Nacherfüllung verweigern, wenn sie mit unverhältnismäßigen Kosten verbunden ist, oder wenn nach Prüfung die Ansprüche nicht gerechtfertigt sind. Im Übrigen gelten die gesetzlichen Regelungen zur Nacherfüllung.
3. Soweit in den Ziffern VIII.2, VIII.5 bzw. VIII.6 nichts anderes bestimmt wird, sind Ansprüche des Auftraggebers wegen Sach- oder Rechtsmangels - gleich aus welchem Rechtsgrund - ausgeschlossen. Wir haften insoweit nicht für Schäden, die nicht am Liefergegenstand selbst entstanden sind. Insbesondere haften wir insoweit nicht für entgangenen Gewinn oder sonstige Vermögensschäden des Auftraggebers.
4. Soweit in den Ziffern VIII.5 bzw. VIII.6 nichts anderes bestimmt wird, sind Ansprüche des Auftraggebers wegen Verletzung einer Pflicht aus dem Schuldverhältnis ausgeschlossen.
5. Vorstehende Haftungsfreizeichnungen (Ziffern VIII.3 und VIII.4) gelten nicht, soweit wir zwingend gesetzlich haften, zum Beispiel (1) nach dem Produkthaftungsgesetz, (2) wegen der Verletzung des Lebens, des Körpers oder der Gesundheit, die auf einer fahrlässigen oder vorsätzlichen Pflichtverletzung von uns oder einem unserer gesetzlichen Vertreter oder von einem unserer Erfüllungsgehilfen beruht, (3) soweit die Schadensursache auf Vorsatz oder grober Fahrlässigkeit von uns oder einem unserer gesetzlichen Vertreter oder von einem unserer Erfüllungsgehilfen beruht, (4) wenn der Auftraggeber Rechte wegen eines Mangels aus einer Garantie für die Beschaffenheit oder die bestimmte Dauer einer Beschaffenheit geltend macht, (5) wir fahrlässig eine wesentliche Vertragspflicht, deren Erfüllung die ordnungsgemäße Durchführung des Vertrages überhaupt erst ermöglicht und auf deren Einhaltung der Vertragspartner regelmäßig vertrauen darf (Kardinalpflicht), verletzen, (6) Rückgriffsansprüche in der Lieferkette (gem. § 445a BGB) betroffen sind.
6. Soweit wir fahrlässig eine Kardinalpflicht verletzen, ist unsere Ersatzpflicht auf den vertragstypischen, vorhersehbaren Schaden begrenzt, soweit nicht Vorsatz oder grobe Fahrlässigkeit vorliegt oder wir wegen der Verletzung des Lebens, des Körpers oder der Gesundheit haften.
7. Haben wir eine Teilleistung bewirkt, so kann der Auftraggeber vom ganzen Vertrag nur zurücktreten, wenn er an der Teilleistung kein Interesse mehr hat. Bei Sukzessiv-Lieferungsverträgen beschränken sich die Rechte des Auftraggebers auf die jeweilige Teilleistung.
8. Im Falle der Beseitigung eines Mangels oder der Ersatzlieferung (Nacherfüllung) gilt Ziffer VII. Nr. 1 und 2, entsprechend.
9. Wir können die Beseitigung von Mängeln verweigern, solange der Auftraggeber nicht den unbeanstandeten Teil der Lieferung bezahlt hat.
10. Es bestehen keine Ansprüche gegen uns wegen Schäden, die der Auftraggeber zu vertreten hat. Zu vertreten hat der Auftraggeber insbesondere Schäden, die aus nachfolgenden Gründen entstanden sind:
  - fehlerhafte Montage bzw. Inbetriebnahme durch den Auftraggeber oder Dritte
  - unsachgemäße, nachlässige Behandlung empfindlicher Komponenten, innerbetriebliche Transportschäden,
  - chemische Angriffe und Lichtbestrahlung (UV-Licht) auf Kunststoff- und Metallteile,
  - fehlerhafte Bestelldaten und -normen in Bezug auf den geplanten Gebrauch,
  - Überschreitung festgelegter Bemessungswerte (z.B. Spannung, Strom, Betriebstemperatur)
  - natürliche Abnutzung.
11. ungeeignete Betriebsmittel oder Austauschwerkstoffe, chemische, elektrochemische oder elektrische Einflüsse, sofern sie nicht auf unser Verschulden zurückzuführen sind.

### IX Eigentumsvorbehalt

1. Wir behalten uns an sämtlichen von uns gelieferten Waren das Eigentum vor, bis der Auftraggeber sämtliche, auch künftige Forderungen aus der Geschäftsverbindung bezahlt hat. Dies gilt auch dann, wenn einzelne unserer Forderungen in eine laufende Rechnung genommen werden und der Saldo gezogen ist; der Eigentumsvorbehalt bezieht sich dann auf die jeweiligen Saldoforderungen. Die Hingabe von Wechseln und Schecks gilt nicht als Zahlung, solange die Erlösung des Papiers nicht erfolgt ist.
2. Der Auftraggeber ist vorbehaltlich Ziffer IX.3. berechtigt, im Rahmen eines ordentlichen Geschäftsbetriebes die Vorbehaltsware weiter zu veräußern. Wird der Verkaufspreis den Abnehmer gestundet, hat der Auftraggeber sich das Eigentum zu den gleichen Bedingungen wie vorstehend vorzubehalten. Der Auftraggeber tritt bereits jetzt die ihm aus dem Weiterverkauf zustehenden Kaufpreisleistungen an den Verkäufer ab. Im Falle des Weiterverkaufs zusammen mit Waren Dritter gilt diese Abtretung nur in Höhe des Wertes der Vorbehaltsware im Zeitpunkt der Weiterveräußerung. Die Abtretung erfolgt vorläufig still; jedoch hat der Verkäufer das Recht, die Forderungen selbst einzuziehen, sobald der Auftraggeber seiner Zahlungsverpflichtung nicht ordnungsgemäß nachkommt. Der Auftraggeber hat auf Verlangen des Verkäufers die Abnahme von der Abtretung zu benachrichtigen und dem Verkäufer alle für die Geltendmachung der abgetretenen Forderungen erforderlichen und nützlichen Auskünfte zu erteilen.
3. Der Auftraggeber ist zur Weiterveräußerung der Vorbehaltsware nur dann berechtigt, wenn sichergestellt ist, dass die Forderung aus dem Veräußerungsvertrag auf den Verkäufer übergeht. Deshalb darf die Weiterveräußerung weder im Rahmen eines Kontokorrent-Verhältnisses erfolgen noch darf mit dem Abnehmer die Abtretbarkeit der Forderungen aus der Weiterveräußerung ausgeschlossen werden.
4. Übersteigt der Wert der für uns bestehenden Sicherheiten unsere Forderungen insgesamt um mehr als 20 %, sind wir auf Verlangen des Auftraggebers insoweit zur Freigabe von Sicherheiten nach unserer Wahl verpflichtet; jedoch brauchen aus der Vorbehaltsware nur vollbezahlte Lieferungen freigegeben zu werden.
5. Der Auftraggeber ist verpflichtet, die Vorbehaltsware gegen alle üblichen Risiken, insbesondere Feuer, Einbruch und Wassergefahren angemessen zu versichern und sie pfleglich zu behandeln und aufzubewahren. In Schadensfällen entstehende Versicherungsansprüche sind an den Verkäufer abzutreten.
6. Im Falle von Pfändungen und Beschlagnahmungen der Waren und/oder der abgetretenen Forderung durch Dritte ist dem Verkäufer unverzüglich schriftlich Mitteilung zu machen unter Übersendung einer Abschrift des Pfändungsprotokolls.

### X Erbringung von Dienstleistungen

Für den Fall, dass von uns nur Dienstleistungen erbracht werden, gilt das Dienstleistungsrecht des BGB mit der Maßgabe, dass diese Allgemeinen Verkaufsbedingungen entsprechende Anwendung finden.

### XI Schlussbestimmungen

1. Dieser Vertrag unterliegt ausschließlich deutschem materiellem Recht unter Ausschluss der Regeln des Wiener UN-Übereinkommens über den Internationalen Warenkauf vom 11.04.1980 (CISG). Erfüllungsort für die Verbindlichkeiten aus diesem Vertrag ist Castrop-Rauxel.
2. Das Gericht Recklinghausen ist örtlich und international zuständig für alle Streitigkeiten aus diesem Vertrag, a) wenn der andere Teil Kaufmann, juristische Person des öffentlichen Rechts oder ein öffentlich-rechtliches Sondervermögen ist, b) wenn der andere Teil keinen allgemeinen Gerichtsstand (Wohnsitz, Sitz oder gewöhnlichen Aufenthalt) innerhalb der Bundesrepublik Deutschland hat oder c) dieser nach Vertragsschluss seinen Wohnsitz oder gewöhnlichen Aufenthaltsort aus dem Gebiet der Bundesrepublik Deutschland verlegt oder sein Wohnsitz oder gewöhnlicher Aufenthaltsort im Zeitpunkt der Klageerhebung nicht bekannt ist.
3. Für das Mahnverfahren gelten die gesetzlichen Vorschriften.

4. Sollte eine Bestimmung dieser Bedingungen und der getroffenen weiteren Vereinbarungen unwirksam sein oder werden, so wird dadurch die Gültigkeit des Vertrages im Übrigen nicht berührt. Die Vertragspartner sind verpflichtet, die unwirksame Bestimmung durch eine ihr im wirtschaftlichen Erfolg möglichst gleichkommende Regelung zu ersetzen.

31.05.2018  
Gert Heider  
Geschäftsführer

## INDEX- SUCHE 1 von 3

DL13032.17.3	CORA 320	13
DL13032.17.4	CORA 320	13
DL13032E.15.3	CORA 320E	13
DL13032E.15.4	CORA 320E	13
DL13032R.17.3.C	CORA RING 320	11
DL13032R.17.4.C	CORA RING 320	11
DL13033.26.3	CORA 400	11
DL13033.26.4	CORA 400	11
DL13033E.22.3	CORA 400E	11
DL13033E.22.4	CORA 400E	11
DL13033R.26.3.C	CORA RING 400	11
DL13033R.26.4.C	CORA RING 400	11
DL13038.43.3	CORA 500	11
DL13038.43.4	CORA 500	11
DL13050.13.3	AIDA VERRA 250	21
DL13050.13.4	AIDA VERRA 250	21
DL13051.15.3	AIDA VERRA 300	21
DL13051.15.4	AIDA VERRA 300	21
DL13051E.15.3	AIDA VERRA 300E	21
DL13051E.15.4	AIDA VERRA 300E	21
DL13051R.15.3.C	AIDA RING 300	19
DL13051R.15.4.C	AIDA RING 300	19
DL13053.24.3	AIDA VERRA 400	21
DL13053.24.4	AIDA VERRA 400	21
DL13053E.22.3	AIDA VERRA 400E	21
DL13053E.22.4	AIDA VERRA 400E	21
DL13053R.24.3.C	AIDA RING 400	19
DL13053R.24.4.C	AIDA RING 400	19
DL13055.44.3	AIDA VERRA 550	21
DL13055.44.4	AIDA VERRA 550	21
DL13070.15.3	DIANA 320	9
DL13070.15.4	DIANA 320	9
DL13070E.15.3	DIANA 320E	9
DL13070E.15.4	DIANA 320E	9
DL13070R.15.3.C	DIANA RING 320	7
DL13070R.15.4.C	DIANA RING 320	7
DL13071.24.3	DIANA 400	9
DL13071.24.4	DIANA 400	9
DL13071E.22.3	DIANA 400E	9
DL13071E.22.4	DIANA 400E	9
DL13071R.24.3.C	DIANA RING 400	7
DL13071R.24.4.C	DIANA RING 400	7
DL13072.43.3	DIANA 500	9
DL13072.43.4	DIANA 500	9
DL13077E.15.3	PAOLA 320 E	31
DL13077E.15.4	PAOLA 320 E	31
DL13078.31.3	PAOLA 420	31
DL13078.31.4	PAOLA 420	31
DL13078E.22.3	PAOLA 420 E	31
DL13078E.22.4	PAOLA 420 E	31

DL13079.41.3	PAOLA 540	31
DL13079.41.4	PAOLA 540	31
DL13096.17.3	QUADRO G	26
DL13096.17.4	QUADRO G	26
DL13096.B.17.3.C	QUADRO APPLIC CHR	29
DL13096.B.17.4.C	QUADRO APPLIC CHR	29
DL13096.R.17.3.C	QUADRO RING CHR	27
DL13096.R.17.4.C	QUADRO RING CHR	27
DL13097.24.3	QUADRO G	26
DL13097.24.4	QUADRO G	26
DL13100.23.3	PIT 290x290	35
DL13100.23.3.ES	PIT290x290 ES poliert	35
DL13100.23.4	PIT 290x290	35
DL13100.23.4.ES	PIT290x290 ES poliert	35
DL13102.33.3	PIT 400x400	35
DL13102.33.3.ES	PIT 400x400 ES poliert	35
DL13102.33.4	PIT 400x400	35
DL13102.33.4.ES	PIT 400x400 ES poliert	35
DL13104.34.3	PIT 580x290	36
DL13104.34.4	PIT 580x290	36
DL13105.13.3	PIT KREIS 290	33
DL13105.13.3.ES	PIT 290 ES poliert	33
DL13105.13.4	PIT KREIS 290	33
DL13105.13.4.ES	PIT 290 ES poliert	33
DL13106.34.3	PIT KREIS 400	33
DL13106.34.3.ES	PIT 400 ES poliert	33
DL13106.34.4	PIT KREIS 400	33
DL13106.34.4.ES	PIT 400 ES poliert	33
DL13107.12.3	PIT DREIECK 400	37
DL13107.12.3.ES	PIT DREIECK 400 ES poliert	37
DL13107.12.4	PIT DREIECK 400	37
DL13107.12.4.ES	PIT DREIECK 400 ES poliert	37
DL73013.14.3	CORA POLY 300	17
DL73013.14.4	CORA POLY 300	17
DL73013E.15.3	CORA POLY 300E	17
DL73013E.15.4	CORA POLY 300E	17
DL73014.20.3	CORA POLY 360	17
DL73014.20.4	CORA POLY 360	17
DL73014E.22.3	CORA POLY 360E	17
DL73014E.22.4	CORA POLY 360E	17
DL73014R.20.3	CORA POLY RING 360	15
DL73014R.20.4	CORA POLY RING 360	15
DL73015.35.3	CORA POLY 460	17
DL73015.35.4	CORA POLY 460	17
DL73015R.35.3	CORA POLY RING 460	15
DL73015R.35.4	CORA POLY RING 460	15
DL73018.9.3	FARAH 600	78
DL73018.9.4	FARAH 600	78
DL73019.13.3	FARAH 700	78
DL73019.13.4	FARAH 700	78

## INDEX- SUCHE 2 von 3

DL73025.13.3	FARAH 800	79
DL73025.13.4	FARAH 800	79
DL73026.16.3	FARAH 900	79
DL73026.16.4	FARAH 900	79
DL73050.14.3	AIDA POLY 300	25
DL73050.14.3	AIDA POLY 300.ES	23
DL73050.14.4	AIDA POLY 300	25
DL73050.14.4	AIDA POLY 300.ES	23
DL73050E.15.3	AIDA POLY 300E	25
DL73050E.15.4	AIDA POLY 300E	25
DL73051.20.3	AIDA POLY 375	25
DL73051.20.3	AIDA POLY 375.ES	23
DL73051.20.4	AIDA POLY 375	25
DL73051.20.4	AIDA POLY 375.ES	23
DL73051E.22.3	AIDA POLY 375E	25
DL73051E.22.4	AIDA POLY 375E	25
DL73052.35.3	AIDA POLY 480	25
DL73052.35.4	AIDA POLY 480	25
DL73063E.10.4	LARA 10	80
DL73064E.20.4	LARA 20	80
DL73065E.24.4	LARA 24	80
DL73096.27.3.C	QUADRO AURA CHR	28
DL73096.27.4.C	QUADRO AURA CHR	28
DL73310.26.3	AURIA	40
DL73310.26.4	AURIA	40
EL70022.IP65	Bela IP65	87
FL70014E.40.4	EVA 40	81
FL70015E.50.4	EVA 50	81
FL73006.25.3	STALUX 1225	83
FL73006.29.4	STALUX 1225	83
FL73007.31.3	STALUX 1525	83
FL73007.32.4	STALUX 1525	83
FL73010.29.4	STINOX 1310	85
FL73010.36.3	STINOX 1310	85
FL73011.45.3	STINOX 1610	85
FL73011.45.4	STINOX 1610	85
KD13002.28.3	LUNA VERRAFIX 300	42
KD13002.28.4	LUNA VERRAFIX 300	42
KD13002E.013	LUNA VERRAFIX 300	42
KD13009.42.3	LUNA VERRAFIX 400	42
KD13009.42.4	LUNA VERRAFIX 400	42
KD73002E.013	LUNA POLYFIX 300	42
KD13009E.021	LUNA VERRAFIX 400	42
KD73009E.021	LUNA POLYFIX 400	42
KD73002.28.3	LUNA POLYFIX 300	42
KD73002.28.4	LUNA POLYFIX 300	42
KD73009.42.3	LUNA POLYFIX 400	42

KD73009.42.4	LUNA POLYFIX 400	42
KL13017.42.3.C	LUNA VERRA 500 Chr	45
KL13017.42.4.C	LUNA VERRA 500 Chr	45
KL13017.R.42.3.C	LUNA VERRA 500 Rohr Chr	45
KL13017.R.42.4.C	LUNA VERRA 500 Rohr Chr	45
KL13002.28.3	LUNA VERRA 300	47
KL13002.28.3.C	LUNA VERRA 300 Chr	45
KL13002.28.4	LUNA VERRA 300	47
KL13002.28.4.C	LUNA VERRA 300 Chr	45
KL13002.R.28.3.C	LUNA VERRA 300 Rohr Chr	45
KL13002.R.28.4.C	LUNA VERRA 300 Rohr Chr	45
KL13002E.013	LUNA VERRA 300	47
KL13009.42.3	LUNA VERRA 400	47
KL13009.42.3.C	LUNA VERRA 400 Chr	45
KL13009.42.4	LUNA VERRA 400	47
KL13009.42.4.C	LUNA VERRA 400 Chr	45
KL13009.R.42.3.C	LUNA VERRA 400 Rohr Chr	45
KL13009.R.42.4.C	LUNA VERRA 400 Rohr Chr	45
KL13009E.021	LUNA VERRA 400	47
KL13017.42.3	LUNA VERRA 500	47
KL13017.42.4	LUNA VERRA 500	47
KL73017.42.3.C	LUNA POLY 500 Chr	49
KL73017.42.4.C	LUNA POLY 500 Chr	49
KL73002.28.3	LUNA POLY 300	51
KL73002.28.3.C	LUNA POLY 300 Chr	49
KL73002.28.4	LUNA POLY 300	51
KL73002.28.4.C	LUNA POLY 300 Chr	49
KL73002.R.28.3.C	LUNA POLY 300 Rohr Chr	49
KL73002.R.28.4.C	LUNA POLY 300 Rohr Chr	49
KL73002E.013	LUNA POLY 300	51
KL73009.42.3	LUNA POLY 400	51
KL73009.42.3.C	LUNA POLY 400 Chr	49
KL73009.42.4	LUNA POLY 400	51
KL73009.42.4.C	LUNA POLY 400 Chr	49
KL73009.R.42.3.C	LUNA POLY 400 Rohr Chr	49
KL73009.R.42.4.C	LUNA POLY 400 Rohr Chr	49
KL73009E.021	LUNA POLY 400	51
KL73017.42.3	Luna Poly 500	51
KL73017.42.4	Luna Poly 500	51
KL73017.R.42.3.C	LUNA POLY 500 Rohr Chr	49
KL73017.R.42.4.C	LUNA POLY 500 Rohr Chr	49
PL10021.013.C	ELLY50 Rohr Chr	64
PL10040.013.C	MONA	52
PL10040.021.C	MONA	52
PL10041.013.C	LISA	53
PL10041.021.C	LISA	53
PL10042.021.C	CALOS 26/35 Rohr Chr	55
PL10044.021.C	CALOS 23/39 Rohr Chr	56



## INDEX- SUCHE 3 von 3

PL10045.021.C	CALOS 18/60 Rohr Chr	57
PL10046.013.C	PRIUS KONUS	58
PL10047.013.C	PRIUS ZYLINDER	59
WL13022.13.3	AXIS GLAS WEISS	73
WL13022.13.3.ES	AXIS GLAS ES	73
WL13022.13.4	AXIS GLAS WEISS	73
WL13022.13.4.ES	AXIS GLAS ES	73
WL13022.16.3	AXIS GLAS WEISS	73
WL13022.16.3.ES	AXIS GLAS ES	73
WL13022.16.4	AXIS GLAS WEISS	73
WL13022.16.4.ES	AXIS GLAS ES	73
WL13045.18.3	SARA G	38
WL13045.18.4	SARA G	38
WL13046.B.18.3.C	SARA G APPLIC CHR	39
WL13046.B.18.4.C	SARA G APPLIC CHR	39
WL13070.13.3	PIT 600 SPIEGEL	67
WL13070.13.3.ES	PIT 600 SPIEGEL ES	67
WL13070.13.4	PIT 600 SPIEGEL	67
WL13070.13.4.ES	PIT 600 SPIEGEL ES	67
WL13070.16.3	PIT 600 SPIEGEL	67
WL13070.16.3.ES	PIT 600 SPIEGEL.ES	67
WL13070.16.4	PIT 600 SPIEGEL	67
WL13070.16.4.ES	PIT 600 SPIEGEL.ES	67
WL73058.13.3	EVITA E	70
WL73058.13.4	EVITA E	70
WL70063.13.3	EVITA R	71
WL70063.13.4	EVITA R	71
WL73022.13.3	AXIS POLY WEISS	75
WL73022.13.3.ES	AXIS POLY ES	75
WL73022.13.4	AXIS POLY WEISS	75
WL73022.13.4.ES	AXIS POLY ES	75
WL73022.16.3	AXIS POLY WEISS	75
WL73022.16.3.ES	AXIS POLY ES	75
WL73022.16.4	AXIS POLY WEISS	75
WL73022.16.4.ES	AXIS POLY ES	75
WL73030E.12.4	CLEO 600	76
WL73030E.S.12.4	CLEO 600 S	76
WL73045.18.3	SARA POLY	38
WL73045.18.4	SARA POLY	38
WL73046.B.18.3.C	SARA POLY APPLIC CHR	39
WL73046.B.18.4.C	SARA POLY APPLIC CHR	39
WL73060.16.3	EVITA Q	68
WL73060.16.4	EVITA Q	68
WL73064.13.3	EVITA O	69
WL73064.13.4	EVITA O	69
ZL13009.35.3	DURIO 160x500	61
ZL13009.35.3.C	DURIO 160x500 Chr	61
ZL13009.35.4	DURIO 160x500	61

ZL13009.35.4.C	DURIO 160x500 Chr	61
ZL13009.R.35.3.C	DURIO 160x500RohrChr	61
ZL13009.R.35.4.C	DURIO 160x500RohrChr	61
ZL13009E.013	DURIO 160x500	61
ZL13009E.021	DURIO 160x500	61
ZL13011.44.3	DURIO 200x500	61
ZL13011.44.3.C	DURIO 200x500 Chr	61
ZL13011.44.4	DURIO 200x500	61
ZL13011.44.4.C	DURIO 200x500 Chr	61
ZL13011.R.44.3.C	DURIO 200x500RohrChr	61
ZL13011.R.44.4.C	DURIO 200x500RohrChr	61
ZL73009.35.3	DURIA POLY 160x500	63
ZL73009.35.3.C	DURIO POLY160x500 Chr	63
ZL73009.35.4	DURIA POLY 160x500	63
ZL73009.35.4.C	DURIO POLY160x500 Chr	63
ZL73009.R.35.3.C	DURIO POLY160x500 Rohr Chr	63
ZL73009.R.35.4.C	DURIO POLY160x500 Rohr Chr	63
ZL73009E.013	DURIA POLY 160x500	63
ZL73009E.021	DURIA POLY 160x500	63
ZL73011.44.3	DURIA POLY 200x500	63
ZL73011.44.3.C	DURIO POLY 200x500 Chr	63
ZL73011.44.4	DURIA POLY 200x500	63
ZL73011.44.4.C	DURIO POLY 200x500 Chr	63
ZL73011.R.44.3.C	DURIO POLY200x500 Rohr Chr	63
ZL73011.R.44.4.C	DURIO POLY200x500 Rohr Chr	63
ZLD13001.35.3	DURIO FIX 160x300	41
ZLD13001.35.4	DURIO FIX 160x300	41
ZLD13001E.013	DURIO FIX 160x300	41
ZLD13002.44.3	DURIO FIX 200x400	41
ZLD13002.44.4	DURIO FIX 200x400	41
ZLD13002E.021	DURIO FIX 200x400	41
ZLD73001.35.3	DURIO POLYFIX 160x300	41
ZLD73001.35.4	DURIO POLYFIX 160x300	41
ZLD73001E.013	DDURIO POLYFIX 160x300	41
ZLD73002.44.3	DURIA POLYFIX 200x400	41
ZLD73002.44.4	DURIA POLYFIX 200x400	41
ZLD73002E.021	DURIO POLYFIX 200x400	41





# LEDs make the Future

DURIA CRYSTAL GmbH  
Sachsenstraße 14  
D- 44579 Castrop- Rauxel

Showroom & Office  
Stahlbastraße 7-B  
D-44577 Castrop- Rauxel

Tel: +49(0) 2305-546436  
Fax: +49(0) 2305-546435  
E-mail: [info@duria-crystal.de](mailto:info@duria-crystal.de)  
[www.duria-crystal.de](http://www.duria-crystal.de)

WEEE- Reg.Nr. DE 57947167

